

CO@xLAN™

Das einfachste Internet für Smart - TV

Heimvernetzung...über LAN und/oder Wireless LAN

Internet im Einfamilienhaus



Internet im Mehrfamilienhaus

Internet in Hotels

Internet in Krankenhäuser

Internet in Wohnheimen

IP-TV Anwendungen

SAT to IP Anwendungen

Internet über Satellit

Das einfachste Internet für Smart - TV



- Kombinieren Sie LAN- & Wireless LAN Dosen
- Einfach Ihre Antennendosen tauschen, Einschleusweiche anschließen & Internet einspeisen - fertig !
- Wo Wireless - LAN an seine Grenzen stößt, haben Sie hier eine schnelle und saubere Internet - Verbindung bis 200Mbits
- Sie genießen Ihre Filme in gewohnter TOP Qualität, selbst HD Filme sehen Sie „ruckelfrei“
- Sie nutzen IHR vorhandenes Antennennetz
- Sie benötigen keine IP- oder Netzwerk Kenntnisse
- Mit Power Line kombinierbar
- Ihr Antennenkabel hat eine sehr geringe Dämpfung und eine sehr gute Schirmung, die perfekte Voraussetzung !
- Fernsehen und Internet unabhängig voneinander nutzen
- Bei diesem System können Sie Ihr Internet-Signal zentral oder über die Multimediadose einspeisen, welche am besten vom Router aus zu erreichen ist...einfach flexibel
- Sie können nahezu alle Anwendungen mit diesem System lösen

- Alle Produkte entsprechen den CE Richtlinien:

EN50083-2/FprEN50083-2/EN61000-4-2/EN61000-4-4/EN55013+A1/EN55022/EN60065/EN60728-11

Das einfachste Internet für Smart - TV



co@xLAN Internetzugang und LAN-Netzwerk kann in jedes Antennennetz integriert werden, egal ob Kabel-TV, DVB-T oder SAT-ZF Verteilanlage. Es sind keinerlei Netzwerk Kenntnisse erforderlich.

Die intelligente co@xLAN Dose ermöglicht zusätzlich zum bestehenden TV-Anschluss den Anschluss zweier netzwerkfähiger Endgeräte. Fernsehen und Internet können unabhängig voneinander genutzt werden.

co@xLAN bringt den Internetanschluss einfach in jedes Hotelzimmer, ohne dass die Gäste belästigt werden.

Mit co@xLAN lässt sich IP-TV innerhalb des Gebäudes einfach über eine bestehende Antennenverkabelung realisieren, ohne Glasfaserleitungen zu jedem TV-Gerät zu verlegen.

co@xLAN ist die montagefreundliche Alternative zur LAN-Verkabelung und kann dabei höhere Datensicherheit bieten als bei W-LAN und Powerline durch die geschirmte und in sich geschlossene Kabelstruktur.

Kennen Sie das Problem?

Sie haben sich einen neuen Fernseher mit Smart-TV-Funktion geleistet und wollen damit auf Mediatheken der TV Sender zugreifen und verpasste Sendungen anschauen oder einfach nur auf Internet Portale zugreifen, aber es klappt nicht mit Ihrer W-LAN Verbindung.

Neue Kabel durch die Wohnung ziehen, verursacht viel Schmutz und hohe Kosten.

Das Fernsehgerät steht meistens in der Nähe einer Antennendose. Wussten Sie, dass über das bestehende Antennenkabel eine perfekte Internet-Vernetzung auf ganz einfache Weise aufgebaut werden kann?

Einfach die entsprechenden Antennendosen gegen co@xLAN-Dosen austauschen und DSL/Internet an jeder x-beliebigen Stelle im Antennennetz anschliessen-fertig !

Die Installation der co@xLAN-Dosen kann entweder in Verbindung mit einer co@xLAN-Einspeiseweiche erfolgen. Damit kann jede bestehende Multischalterverteilanlage problemlos aufgerüstet werden.

Nun steht dem Fernseh- und Surfgenuss nichts mehr im Wege, denn die Bruttodatensrate von bis zu 200Mbits erlaubt selbst ruckelfreie HD-Filme.

Die Lösung

Die LAN-und/oder Wireless LAN Antennendosen mit integriertem HomePlug-Modem ermöglicht die einfache Vernetzung von netzwerkfähigen Geräten über Ihr bestehendes Antennenkabel. Zur Installation sind keinerlei Kenntnisse über Netzwerktechnik oder IP notwendig.

Die co@xLAN-Dose konfiguriert sich automatisch im Plug & Play-Verfahren. Nach wenigen Minuten kann das co@xLAN-Netzwerk in Betrieb genommen werden,

In Verbindung mit dem entsprechenden Zubehör können sowohl private, als auch professionelle Anwendungen realisiert werden. Diese reichen von der einfachen Vernetzung zweier Endgeräte im Privathaushalt bis zur professionellen Zuführung von sicheren Internetzugängen in Hotel und Wohnanlagen.

Wir bieten auch projektspezifische Entwicklungen und Lösungen an.

Nennen Sie uns Ihre Ideen - wir nehmen die Herausforderung an.

Das einfachste Internet für Smart - TV



mit Datenmodem CL200 zur Multimediadose CL24S oder CL24BK erweiterbar

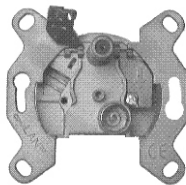

Type	CL04S
SAT /TV/RF (F-Buchse):	87 - 2150 MHz (Dämpfung: - 2 dB) DC-Durchgang zu LNB/Multischalter und DC-Speisung HomePlugAV-Modem
Auskopplung TV und RF über aufsteckbaren Splitter	TV: IEC-Male 87-862 MHz RF: IEC-Female 87-108 MHz

Type	CL04BK
TV/RF (F-Buchse):	87 - 860 MHz (-10 dB / Stamm: - 2dB) DC-Speisung HomePlugAV-Modem über F-Anschluss oder Stammleitung
Auskopplung TV und RF über aufsteckbaren Splitter	TV: IEC-Male 87-862 MHz RF: IEC-Female 87-108 MHz

In Verbindung mit der CL04S oder CL04BK wird das CL200 Modem zur kombinierten SAT oder BK TV/RF Multimedia-Dose

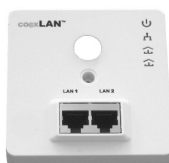

Type	CL200
2 x Netzwerk/LAN (RJ45):	2 - 30 MHz Datengeschwindigkeit: bis 200 Mbit/s Stromverbrauch Betrieb: 130 mA Stromverbrauch Standby: 40 mA EuP Low Power Directive konform
Netzwerkstandard	HomePlugAV

In Verbindung mit der CL04S oder CL04BK wird das CL200WL Modem zur kombinierten SAT oder BK TV/RF Multimedia-Dose **incl. Wireless LAN***

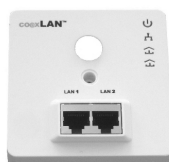

Type	CL200 WL
2 x Netzwerk/LAN (RJ45) Wireless LAN integriert*	2 - 30MHz Datengeschwindigkeit: bis 200 Mbit/s Stromverbrauch Betrieb: 130 mA Stromverbrauch Standby: 40 mA EuP Low Power Directive konform
WLAN-Betrieb ("802.11N"-Standard)	
Netzwerkstandard	HomePlugAV

* ab 3. Quartal 2013 lieferbar

Das einfachste Internet für Smart - TV

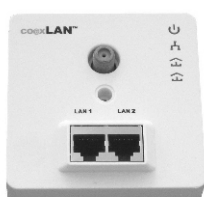

Type	CL24S (SAT/TV/RF/LAN-Komplett-Dose)
SAT /TV/RF (F-Buchse):	87 - 2150 MHz (Dämpfung: - 2 dB) DC-Pass zu LNB und Speisung Modem
Auskopplung TV und RF über aufsteckbaren Splitter	TV: IEC-Male 87-862 MHz RF: IEC-Female 87-108 MHz
2 x Netzwerk/LAN (RJ45):	Datengeschwindigkeit: bis 200 Mbit/s Stromverbrauch Betrieb: 130 mA Stromverbrauch Standby: 40 mA
Netzwerkstandard	HomePlugAV (2-30 MHz)

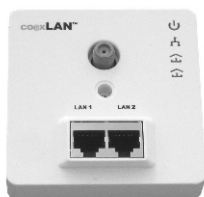

Type	CL24BK (BK/TV/RF/LAN-Komplett-Dose)
SAT /TV/RF (F-Buchse):	87 - 860 MHz (-10 dB / Stamm: - 2dB) DC-Speisung Modem über F oder Stamm
Auskopplung TV und RF über aufsteckbaren Splitter	TV: IEC-Male 87-862 MHz RF: IEC-Female 87-108 MHz
2 x Netzwerk/LAN (RJ45):	Datengeschwindigkeit: bis 200 Mbit/s Stromverbrauch Betrieb: 130 mA Stromverbrauch Standby: 40 mA
Netzwerkstandard	HomePlugAV (2-30 MHz)

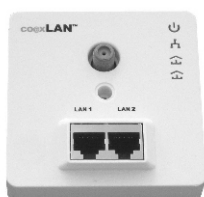

Type	CL24S-WL* (SAT/TV/RF/LAN-Komplett-Dose)
SAT /TV/RF (F-Buchse):	87 - 2150 MHz (Dämpfung: - 2 dB) DC-Pass zu LNB und Speisung Modem
Auskopplung TV und RF über aufsteckbaren Splitter	TV: IEC-Male 87-862 MHz RF: IEC-Female 87-108 MHz
2 x Netzwerk/LAN (RJ45) Wireless LAN integriert WLAN-Betrieb ("802.11N"-Standard)	Datengeschwindigkeit: bis 200 Mbit/s Stromverbrauch Betrieb: 130 mA Stromverbrauch Standby: 40 mA
Netzwerkstandard	HomePlugAV (2-30 MHz)

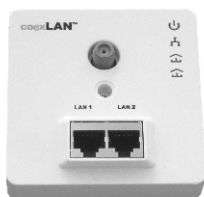

Type	CL24BK-WL* (BK/TV/RF/LAN-Komplett-Dose)
SAT /TV/RF (F-Buchse):	87 - 860 MHz (-10 dB / Stamm: - 2dB) DC-Speisung Modem über F oder Stamm
Auskopplung TV und RF über aufsteckbaren Splitter	TV: IEC-Male 87-862 MHz RF: IEC-Female 87-108 MHz
2 x Netzwerk/LAN (RJ45) Wireless LAN integriert WLAN-Betrieb ("802.11N"-Standard)	Datengeschwindigkeit: bis 200 Mbit/s Stromverbrauch Betrieb: 130 mA Stromverbrauch Standby: 40 mA
Netzwerkstandard	HomePlugAV (2-30 MHz)

* ab 3. Quartal 2013 lieferbar

Das einfachste Internet für Smart - TV



Multischalter Einspeiseweiche mit Remote-Stromversorgung für Teilnehmer-Anschlußdosen CL04S, CL24BK & WL-Version. Die Einspeiseweiche kann nach den Ausgängen eines beliebigen Multischalter aller Fabrikate eingesetzt werden und erfordert damit keinen kostspieligen Ersatz der bestehenden Multischalter. DSL und Netzwerkdaten werden direkt an der CL82NT eingespeist und stehen an jeder Dose zur Verfügung.

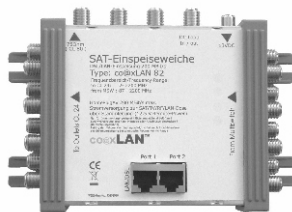

Type	CL82NT (incl. Steckernetzteil)
8 x Eingang FM/TV/SAT (F):	87 - 2150 MHz
Anzahl der Teilnehmer	bis zu 8 Receiver
Durchgangsdämpfung Stamm 1-8	87 - 2150 MHz 2 +/-1 dB
Netzwerk/LAN/DSL 2x RJ45	1,8 - 30 MHz Datengeschwindigkeit: bis 200 Mbit/s Stromverbrauch Betrieb: 130 mA Stromverbrauch Standby: 40 mA
8 x Ausgang Teilnehmer (F):	2 - 2150 MHz mit Stromversorgung 12,5 V-DC für Dose CL24S / CL24S-WL
LNB-Betriebsspannung	DC- und DiSEqC-Bypass vom Receiver
Abmessungen	120 x 100 x 40 mm



Type	CL80NT (incl. Steckernetzteil)
8 x Eingang FM/TV/SAT (F):	87 - 2150 MHz
Anzahl der Teilnehmer	bis zu 8 Receiver
Durchgangsdämpfung Stamm 1-8	87 - 2150 MHz 2 +/-1 dB
Netzwerk/LAN/DSL	1,8 - 68 MHz passiv
8 x Ausgang Teilnehmer (F):	2 - 2150 MHz mit Stromversorgung 12,5 V-DC für Dose CL24S / CL24S-WL
LNB-Betriebsspannung	DC- und DiSEqC-Bypass vom Receiver
Abmessungen	120 x 100 x 40 mm



Type	CL40NT (incl. Steckernetzteil)*
4 x Eingang FM/TV/SAT (F):	87 - 2150 MHz
Anzahl der Teilnehmer	bis zu 4 Receiver
Durchgangsdämpfung Stamm 1-4	87 - 2150 MHz 2 +/-1 dB
Netzwerk/LAN/DSL 2x RJ45	1,8 - 68 MHz passiv
4 x Ausgang Teilnehmer (F):	2 - 2150 MHz mit Stromversorgung 12 V-DC für Dose CL24S / CL24S-WL
Steuersignal	DiSEqC 2.0
LNB-Betriebsspannung	DC- und DiSEqC-Bypass vom Receiver
Abmessungen	110 x 90 x 20 mm

* auch für Außenmontage geeignet z.Bsp. für Quattro Switch LNB's.
Stromversorgung erfolgt dann über Receiver

Das einfachste Internet für Smart - TV



Master-Einheit mit Remote-Stromversorgung für Teilnehmer-Anschluss-Dosen CL24BK mit integriertem Modem in Baumstruktur (Anwendung mit Durchgangsdosen).

Die Master-Einheit dient zur Einspeisung von Daten/DSL/Internet in einer Baumstruktur, bzw. zur Signaleinspeisung in das Antennenkabel. Über die Master-Einheit werden die an der angeschlossenen Baumstruktur vorhandenen CL24BK-Dosen ferngespeist. Es können bis zu 8 Dosen an einer Master-Einheit angeschlossen werden.



Type	CL12NT
1 x Eingang (F)	87 - 2150 MHz (Dämpfung: - 2 dB) Eingang vom Antennennetz
Netzwerk/LAN/DSL: 2 x RJ-45 Port	1,8 - 30 (68) MHz Datengeschwindigkeit: bis 200 Mbit/s Stromverbrauch Betrieb: 130 mA Stromverbrauch Standby: 40 mA
Ausgänge Teilnehmer (F):	2 - 2150 MHz mit Stromversorgung 12,5 V-DC für Dose CL24BK

Master-Einheit mit Remote-Stromversorgung für Teilnehmer-Anschluss-Dosen CL24BK in Baumstruktur (Anwendung mit Durchgangsdosen).

Über die Master-Einheit CL 10 NT werden die an der angeschlossenen Baumstruktur vorhandenen CL24BK-Dosen ferngespeist. Es können bis zu 8 Dosen an einer Master-Einheit angeschlossen werden.



Type	CL10NT
1 x Eingang (F)	87 - 2150 MHz (Dämpfung: - 2 dB) Eingang vom Antennennetz
Netzwerk/LAN/DSL:	1,8 - 30 (68) MHz passiv
Ausgänge Teilnehmer (F):	2 - 2150 MHz mit Stromversorgung 12,5 V-DC für Dose CL24BK

Das einfachste Internet für Smart - TV



Heimnetzwerk über SAT-Verteilanlage für 8 Teilnehmer

Einfacher Aufbau einer Multischalter-SAT-Verteilanlage

Mit jedem Multischalter kann ein einfaches Netzwerk mit co@xLAN-Dosen aufgebaut werden. Es können bei diesem Beispiel bis zu 8 co@xLAN-Dosen angeschlossen werden. Das Stecker-Netzteil der Einschleuseweiche versorgt alle angeschlossenen co@xLAN-Dosen über die intelligente Remote-Stromversorgung. Die SAT-Verteilanlage wird somit zum Hochleistungs-Netzwerk. Das DSL-Signal kann sowohl an der Einschleuseweiche, als auch an jeder x-beliebigen co@xLAN-Dose eingespeist werden. Eine einfache Lösung beim Aufbau oder Nachrüstung einer SAT-Verteilanlage.

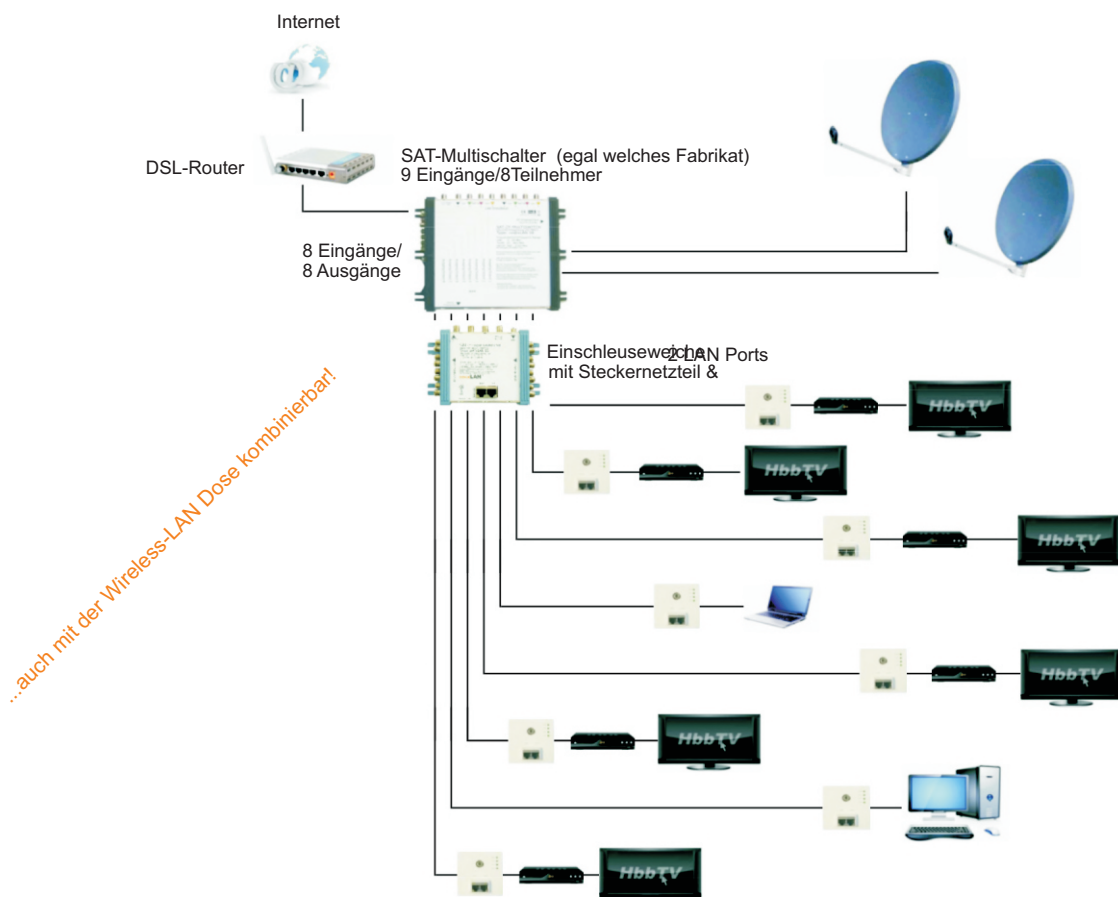

Das einfachste Internet für Smart - TV



Hausgemeinschaft SAT-Verteilanlage mit 2 Internetanbietern

Einfache Erweiterung jeder bestehenden Multischalter-SAT-Verteilanlage auch bei Einschleusung mehrerer Internet-Anbieter an verschiedene Haushalten.

Jedem Haushalt wird die eigene Einschleuseweiche CL82NT oder CL40NT zur Verfügung gestellt und der entsprechende Internetzugang auf die Einschleuseweiche angeschlossen. Das mitgelieferte Netzteil versorgt die angeschlossenen co@xLAN-Dosen über die intelligente Remote-Stromversorgung.

Die bestehende SAT-Verteilanlage wird somit zum Hochleistungs-Netzwerk. Das jeweilige DSL-Signal wird an der Einschleuseweiche eingespeist und kann nur von den dort angeschlossenen co@xLAN-Dosen genutzt werden.

Eine universelle Lösung für bestehende SAT-Verteilanlagen in Mehrparteien-Hausgemeinschaften mit verschiedenen Internet Anbietern.

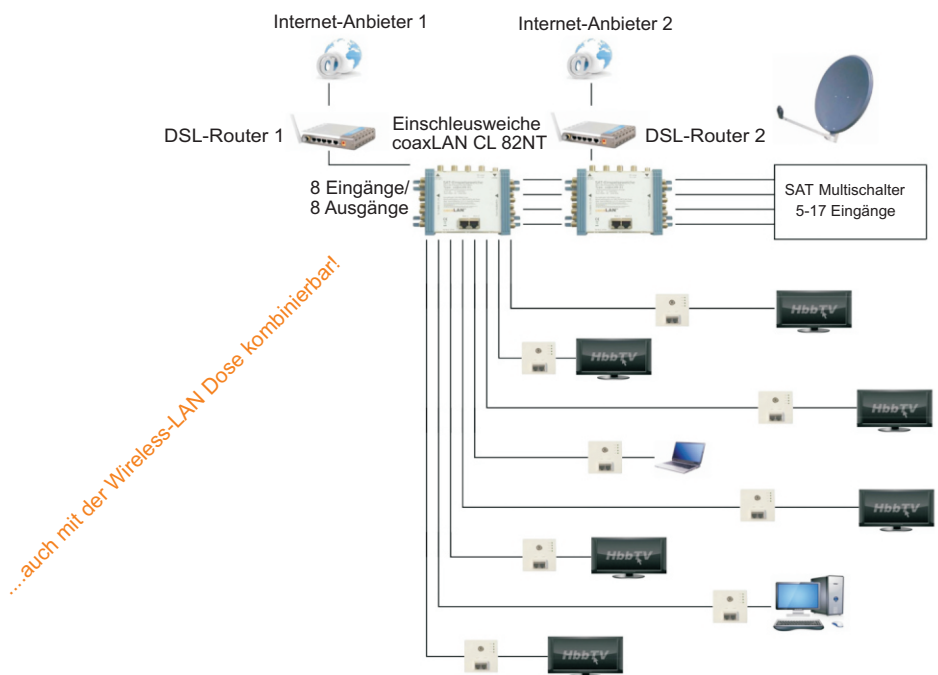

Das einfachste Internet für Smart - TV



Internet in Hotels, Krankenhäusern und Wohnheimen

.....das einfachste Internet in jedem Hotelzimmer ohne Baumaßnahmen

Wenn Sie heute ein Hotel oder eine Pension betreiben und keinen vernünftigen Internetzugang anbieten können, verringert sich die Zielgruppe Ihrer Kunden in Zukunft mehr und mehr.

Viele Dienstreisende sind heute aus Gründen der Datensicherheit von Ihren Arbeitgebern dazu verpflichtet, mit Ihren Geschäftsnotebooks keinen Online-Zugang über W-LAN herzustellen.

Um dieser Forderung gerecht zu werden, müssen Sie als Hotelier in jedem Zimmer einen drahtgebundenen und eventuell einen Wireless Online Zugang anbieten. Ist dieser nicht vorhanden, hilft meist nur die Neuverlegung von Netzkabeln, was mit erheblichen Kosten und Baumaßnahmen verbunden ist und möglicherweise aufgrund der aktuellen Brandschutzverordnungen nur mit erhöhtem Aufwand realisierbar ist.

Doch jedes Hotelzimmer hat TV.

Mit co@xLAN nutzen Sie auf einfache Weise die bestehende Antennenverkabelung und bringen Internet ohne Baumaßnahmen kostengünstig in jedes Hotelzimmer. Hierzu ist einfach die Antennendose im Zimmer zu wechseln. Sie haben keine Ausfallzeiten durch Baumaßnahmen, da der Umbau nur wenige Minuten in Anspruch nimmt. Im Vergleich zu freistehenden Systemen ist die feste Installation der Antennendose in der Wand auch extrem diebstahlsicher.

Zur Einspeisung des Internetsignals werden an geeigneter Stelle sogenannte Master-Einheiten installiert, welche die angeschlossenen co@xLAN-Datendosen über ein zentrales Netzteil mit der entsprechenden Versorgungsspannung versorgen.

Das System ist kompatibel zu Kabel-TV, DVB-T und DVB-S (Empfangskopfstellen).

Der Datenverkehr erfolgt im Master/Slave-Betrieb und schützt so die Daten der einzelnen Hotelgäste vor fremdem Zugriff. Eine Datenverbindung einzelner Zimmer zueinander ist somit ausgeschlossen.

Beispiel:

Baumstruktur mit 24 Zimmern, jeweils acht Antennendosen je Stammleitung. Das TV-Signal wird über die Master-Einheit mit dem Internet-Signal kombiniert. Je Master-Einheit werden 8 co@xLAN-Dosen betrieben inkl. Remote-Stromversorgung. In jedem Zimmer steht das kombinierte TV und Internet-Signal zur Verfügung. Die Nettodatenrate von ca. 80 Mbit/s wird im Shared-Medium Betrieb des co@xLAN Systems auf die jeweils je Master-Einheit angeschlossenen co@xLAN-Dosen geteilt auf theor. 10 Mbit/s je Anschluss. Betrieb erfolgt in Master/Slave-Konfiguration. Skalierbare Erweiterung von bis zu 63 Slaves pro Master (ohne Stromversorgung).

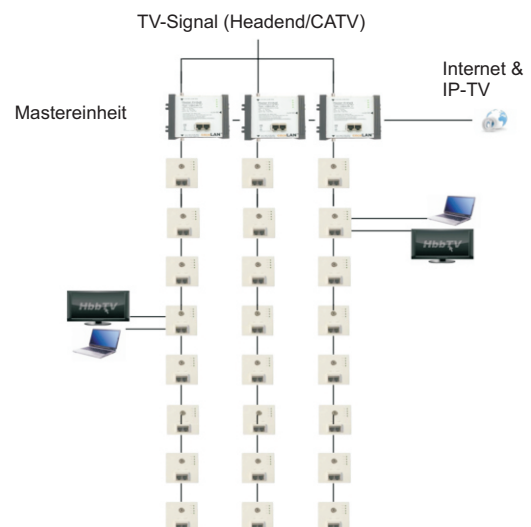

...auch mit der Wireless-LAN Dose kombinierbar!

Das einfachste Internet für Smart - TV



IP-TV-Anwendungen

.....der einfachste Weg von der Glasfaser ins Wohnzimmer

Von der Glasfaserleitung in der Straße zur Antennendose im Wohnzimmer ohne große Baumaßnahmen. Üblicherweise liegt der klassische Kabelanschluß im Keller. Wenn nun das Glasfaserkabel zum ursprünglichen Kabel-TV-Übergabepunkt verlegt wird, kann von dort id.R. die bestehende Kabelfernseh-Infrastruktur genutzt werden.

Anstelle des bisherigen BK-Verstärkers wird eine Mastereinheit (CL12NT) montiert. An diese Mastereinheit wird das IP-Signal des Glasfasernetzes eingespeist und über das integrierte Modem in koaxkabeltaugliche Signale gewandelt. Die bestehenden BK-Dosen werden ersetzt durch unsere co@xLAN-Dosen. Über die bestehende Antennenverkabelung werden die IP-Daten nun zu den einzelnen Dosen übertragen. Die Speisespannung für die co@xLAN-Dosen erfolgt remote von der Mastereinheit über das Antennennetz (es müssen alle Komponenten im Antennennetz DC-tauglich

SAT to IP-Anwendungen

.....das einfachste SAT-to-IP über bestehende Antennenkabel

SAT-to-IP wird gerne genutzt zum Streamen von Inhalten auf mobile Endgeräte (Smartphones und Tablets). In Verbindung mit co@xLAN können die SAT-to-IP-Signale von der Satelliten-Empfangsantenne in die jeweiligen Etagen eines Gebäudes übertragen werden.

Internet über Satellit im Netzwerk

.....das einfachste Internet über Satellit

Typische Anwendung zur Nutzung der koaxialen Infrastruktur für Internet über Satellit.

Die SAT-Internet-Anbindung erfolgt ausgangsseitig vom Ethernet-Port der SAT-Internet-Einheit über ein RJ45-Patchkabel zum Ethernet-Port der Master-Einheit.

Je Master-Einheit können problemlos bis zu 10 co@xLAN-Dosen ferngespeist werden über die integrierte Remote-Stromversorgung.

Die Nettodatenrate von ca. 80 Mbit/s wird im Shared-Medium Betrieb des co@xLAN-Systems auf die angeschlossenen co@xLAN-Dosen geteilt.

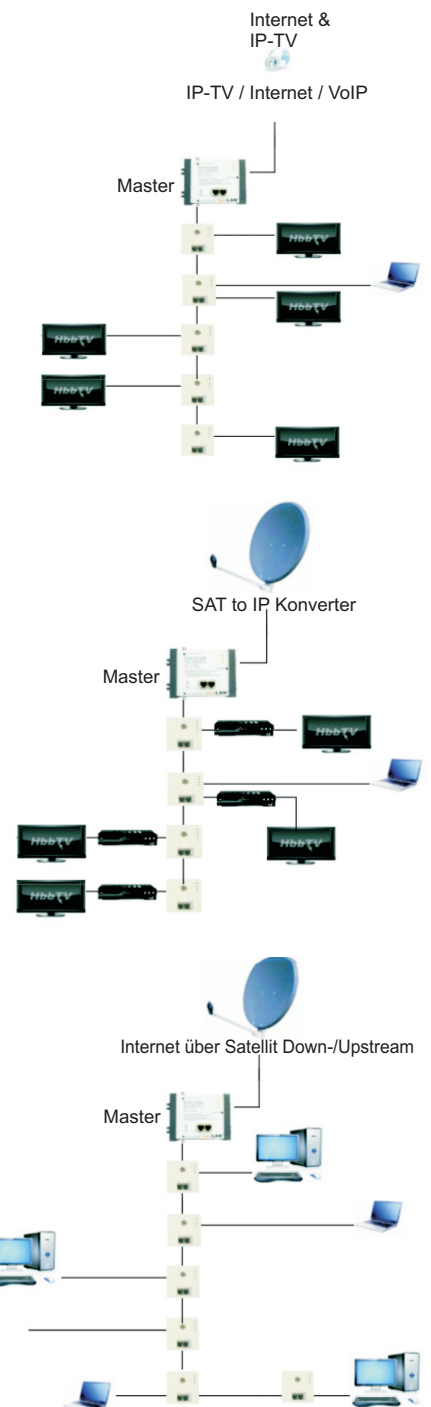

...auch mit der Wireless-LAN Dose kombinierbar!

Das einfachste Internet für Smart - TV

Heimvernetzung...über LAN und/oder Wireless LAN

Internet im Einfamilienhaus



Internet im Mehrfamilienhaus

Internet in Hotels

Internet in Krankenhäuser

Internet in Wohnheimen

IP-TV Anwendungen

SAT to IP Anwendungen

Internet über Satellit

