

JULTEC

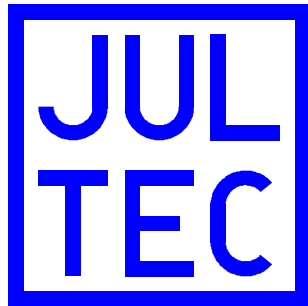

Klaus Müller
Geschäftsführer
JULTEC GmbH

JULTEC

Zwei Firmen, beide in Steisslingen:

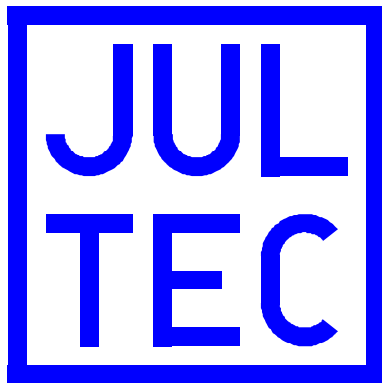

technology

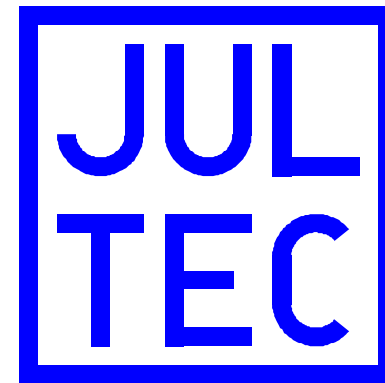

- 2004 gegründet
- kundenspezifische Produktentwicklungen
- Consulting
- 2007 gegründet
- JULTEC-Produkte, spezialisiert auf Sat-ZF
- 100% Tochter der technology

JULTEC Philosophie

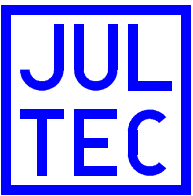

- Produkte kennen und beherrschen
→ Eigenentwicklungen
- Hochwertige Produkte produzieren
→ Made in Germany
- Installierbare Problemlöser anbieten
→ Entwickler haben Antennenbau praktiziert
- Langlebige Geräte produzieren
→ Langjährige Erfahrung im Schaltungsdesign
→ Einsatz von hochwertigem Material
- Qualitätssicherung
→ eigene Fertigung, 100%-Kontrolle
- Energiesparende Lösungen
→ energiesparende Schaltungskonzepte
- Kompatibilität
→ Betrachtung eines Gerätes im Gesamtsystem

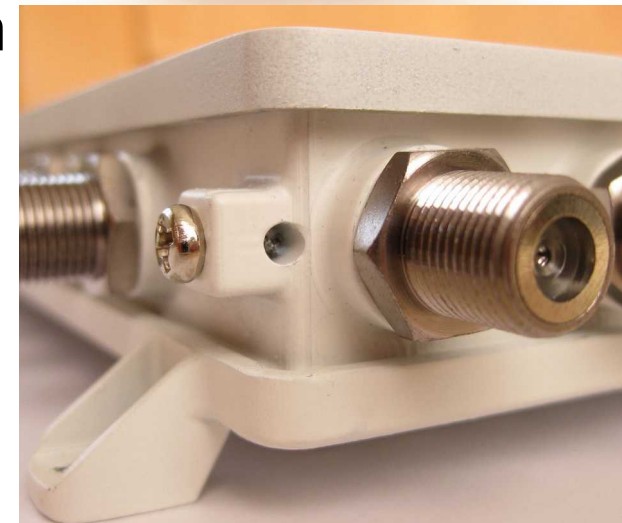

JULTEC Grundlagen

- Alle Geräte müssen beliebig kombinierbar sein
- Das Produkt muß immer funktionieren, egal in welchem Umfeld, mit welchem Receiver, mit welchem LNB
- Schaltungen werden so entwickelt, das im Fehlerfall nur ein Teilbereich ausfällt
- Grundlage sind die “Technical Recommendations” von SES-Astra und die aktuellen Normen (EN 60728)
- Terrestrik ist immer CATV-tauglich inkl. Rückweg
- Spezifiziert wird immer der schlechteste Wert!
- Nichts ist schlimmer als wenn das Fernsehen ausfällt?
Doch! Wir verteilen nicht “nur Fernsehen”, sondern auch Internet und Telefonie!

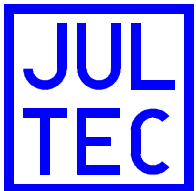

JULTEC Grundlagen

Grundlegende Parameter für alle JULTEC-Geräte:

- Frequenzbereiche 5...862 MHz und 950...2200 MHz bzw. 5..1218 MHz und 1350..2200 MHz
- Intermodulationsfest für DOCSIS 3
- Rückflusdämpfungen besser 18 dB @ 40 MHz -1,5 dB/Okt aber immer besser 10 dB
- Schaltisolationen mindestens 26 dB
- Stammleitungsisolation mindestens 30 dB
- Port-to-Port-Iso mindestens 35 dB (CATV) bzw. 26 dB (Sat)
- Alle Ports DC-fest bzw. rückspeisefest bis 25 V
- F-Innenleiter bis max. \varnothing 1,3 mm

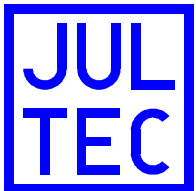

JULTEC Produktbereiche

- Receivergespeiste Multischalter
- Teilnehmergesteuerte Einkabelsysteme
- Optik-Koax-Wandler
- Programmierbare Einkabel-Antennendosen
- Kaskadenstartverstärker und Mehrfachabzweiger
- Mehrbereichsverstärker

- **KEIN** Kabel, Stecker, Receiver etc.

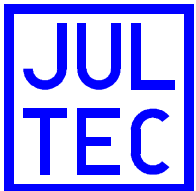

Receivergespeiste Multischalter

→ JRM-Serie

- JULTEC Receiverpowered Multiswitch
- werden wie „ganz normale Multischalter“ eingesetzt
- für ein, zwei und vier Satellitensysteme
- für 8, 12 oder 16 Receiver
- als Einzelgerät oder kaskadierbar erhältlich
- benötigen keinen Startverstärker
- benötigen kein Netzteil

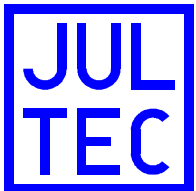

Receivergespeiste Multischalter

- Astra Vorgabe: Receiver müssen dauerhaft mindestens 350 mA LNB-Speisung abgeben können
 - JULTEC limitiert selbst auf max. 300 mA
 - Zeitgemäßes Quatro-LNB verbraucht max. 180 mA
 - Multischalter verbraucht max. 40 / 60 / 70 mA
 - Spezielles LNB-Powermanagement
 - Terrestrik passiv (CATV-tauglich inklusive Rückweg)
- **Multischalter benötigen kein Netzteil mehr!**

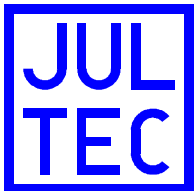

Receivergespeiste Multischalter

Der 1. Stromspar-Trick

Wahl eines geschickten Schaltungskonzepts:
→ voneinander unabhängige Schaltungsteile.

Ein Receiver speist immer nur die Schaltungsteile, die benötigt werden, damit er das angeforderte Signal erhält.

Der Stromverbrauch erhöht sich deswegen nicht bei vielen Ausgängen oder bei Kaskadierung von Geräten.

Zusätzlich wird die Fernspeisung nur zu dem LNB weitergeleitet, von dem der Receiver Programme empfängt.

Verzicht auf Einsatz mit Quad-Switch-LNBs.

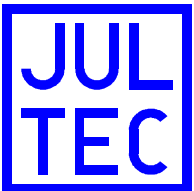

Receivergespeiste Multischalter

Der 2. Stromspar-Trick

Handelsübliche LNBS verwenden intern eine Betriebsspannung von 5 V. Diese Spannung wird von einem Längsregler (7805) stabilisiert. Dieser benötigt eine minimale Eingangsspannung von 7,5 V.

- Ein LNB kann sicher mit 9 V versorgt werden.
- Einsatz eines Schaltwandlers (DC/DC-Wandler)

Beispiel: LNB hat 150mA „normale“ Stromaufnahme
 $9,5\text{V} \times 150\text{mA} = 1,425\text{W}$ (9,5V wegen Freilaufdiode)
 $1,425\text{W} / 0,85 = 1,676\text{W}$ (Wirkungsgrad DC/DC-Wandler)
 $1,676\text{W} / 17\text{V} = 98\text{mA}$

- das LNB „verbraucht“ mit Multischalter nur 98mA
(zuzüglich 40mA Eigenverbrauch Multischalterausgang)
- LNB plus Multiswitch verbraucht weniger Strom
als das LNB allein!

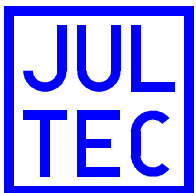

Receivergespeiste Multischalter von JULTEC:

Vorteile:

- größtmögliche Energieeinsparung, geringe Betriebskosten
- keine Standbyverluste
- kein „Allgemeinstromproblem“
- niedrige Dämpfungen, deswegen gut kaskadierbar
- hohe Betriebspegel möglich
- Schräglagenkompensation
- kein weiterer Verstärker notwendig (aber möglich)
- hohe Entkopplungen, deswegen voll CATV-tauglich
- Kaskadenversion und terminierte Version verfügbar
- kompakte Bauform

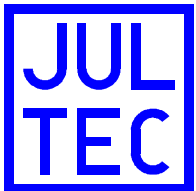

Receivergespeiste Multischalter



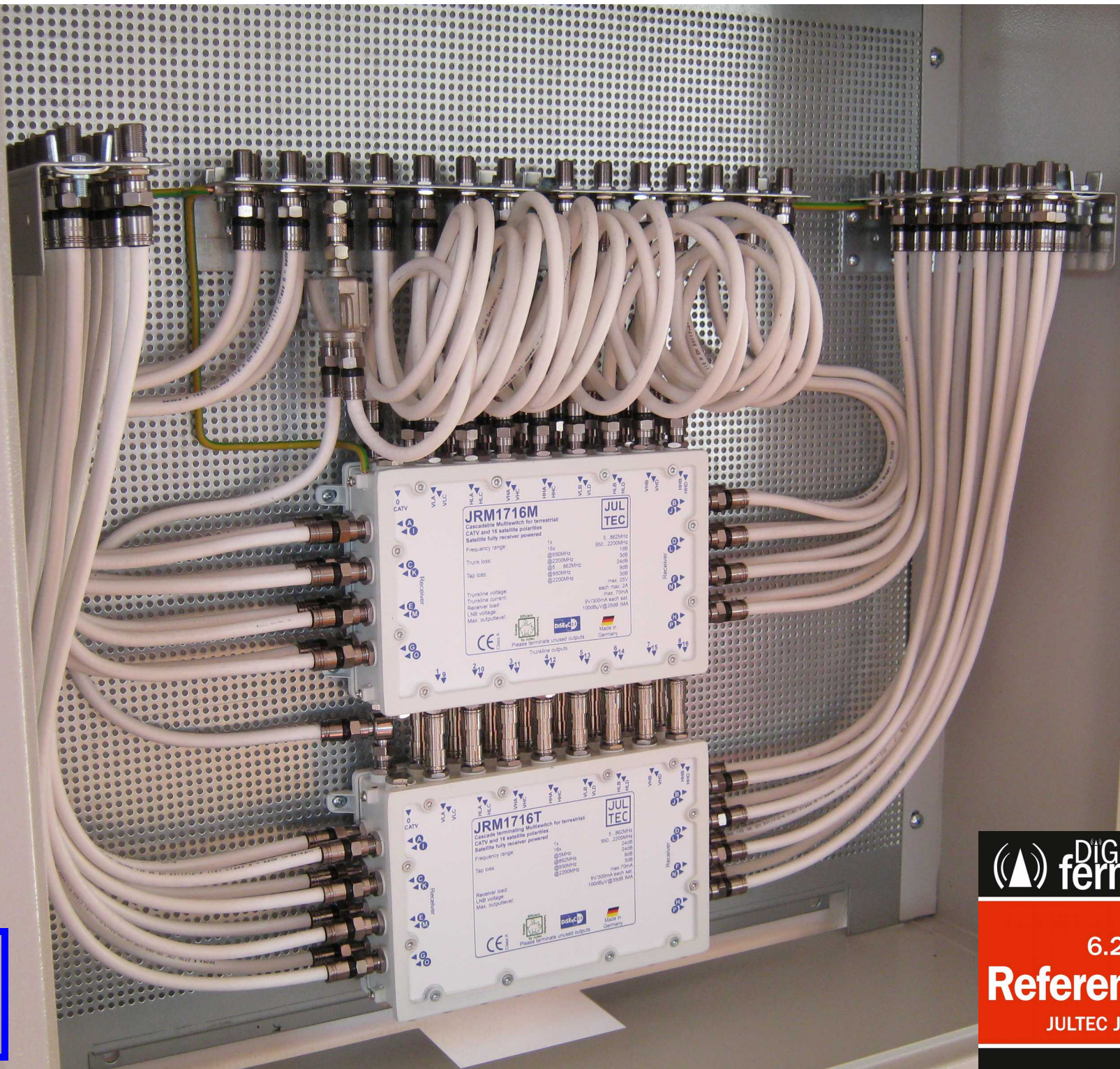
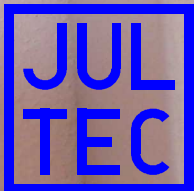

 **DIGITAL fernsehen**

6.2014
Referenzklasse
JULTEC JRM1716M

www.digitalfernsehen.de

Gerätevariante „M“

Stammleitungsein- und
Ausgänge für SAT-ZF

Eingang für Terrestrik/CATV

Externer Verteiler für CATV

→ absolut symmetrische
Terrestrik (wichtig für
Kabelmodem-Betrieb)

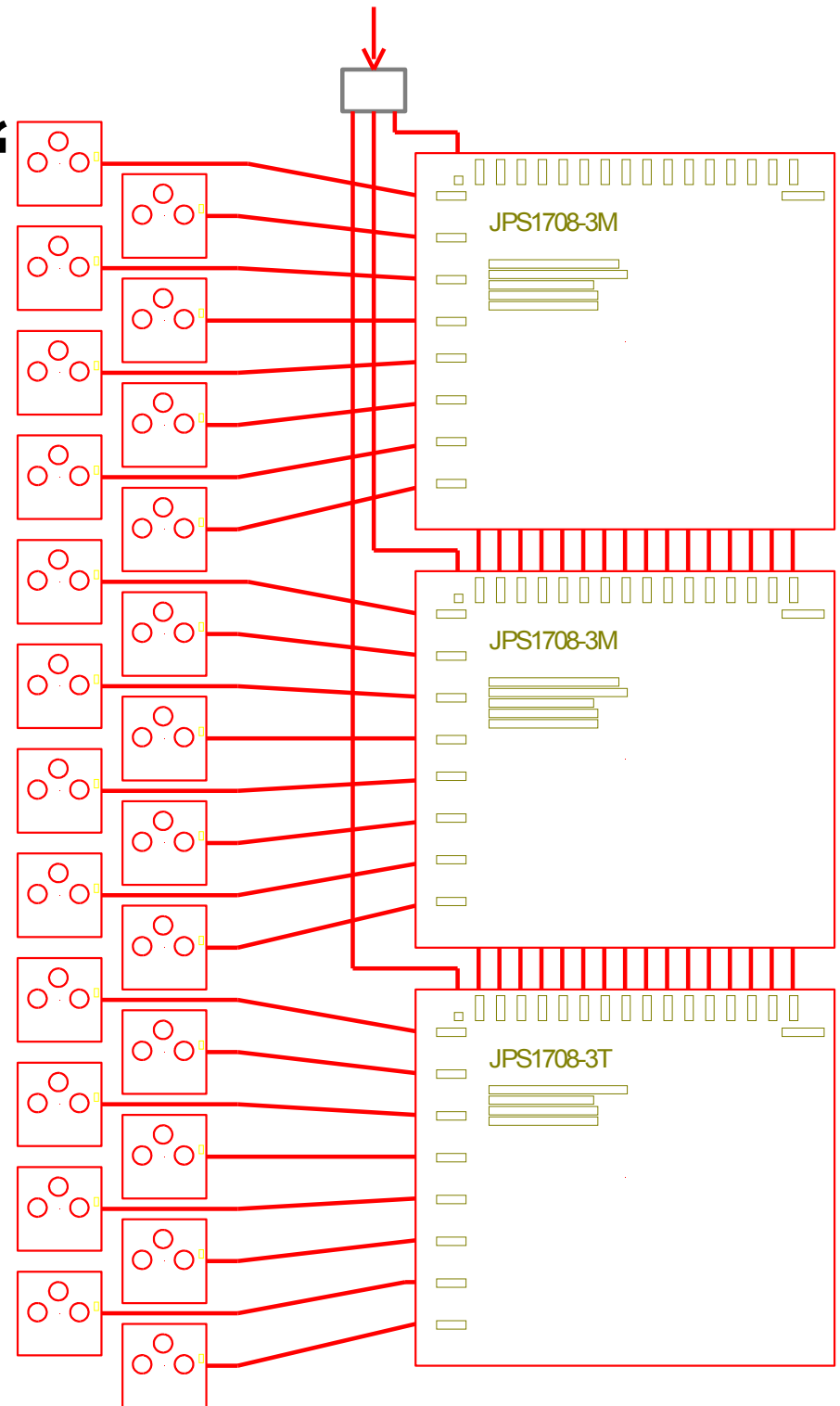

Receivergespeiste Multischalter

Ableitungslängen:

- Annahme: LNB Pegel 80 dB μ V
- Zuleitung zum Multischalter **25 m** \rightarrow MS-Eing. 75..72 dB μ V
 - Auskoppeldämpfung -6..0 dB \rightarrow 69..72 dB μ V
 - **60 m Koax: -11..-18 dB \rightarrow 58..54 dB μ V** (Dose 1 bis 16)
- Durchgangsdämpfung -2..-3 dB \rightarrow Stamm 73..69 dB μ V
 - Auskoppeldämpfung -6..0dB \rightarrow 67..69 dB μ V
 - **50 m Koax: -9..-15 dB \rightarrow 58..54 dB μ V** (Dose 17 bis 32)
- Durchgangsdämpfung -2..-3 dB \rightarrow Stamm 71..66 dB μ V
 - Auskoppeldämpfung -6..0dB \rightarrow 65..66 dB μ V
 - **40 m Koax: -7..-12 dB \rightarrow 58..54 dB μ V** (Dose 33 bis 48)

Normpegelbereich: 47 .. 77 dB μ V

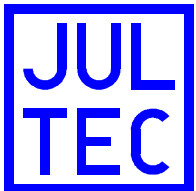

Receivergespeiste Multischalter

StaKu-Kabel vs. Vollkupfer:

(Beispiel mit Bedea-Kabeln, da hier alle Typen gut dokumentiert sind)

Type	Telass 88	Telass 80	Telass 110
Innenleiter	0,75 mm StaKu	0,8 mm Kupfer	1,13 mm Kupfer
Mantel	6,6 mm	5,7 mm	6,8 mm
Schleifenwiderstand 1000m	171 Ohm	71 Ohm	28 Ohm
Schleifenwiderstand 25 m	4,3 Ohm	1,7 Ohm	0,7 Ohm
Abfall auf 25 m bei 250 mA	1069 mV	444 mV	175 mV

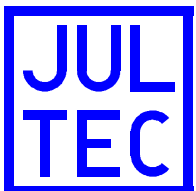

Am Markt sind leider StaKu-Kabel mit erheblich höheren Schleifenwiderständen anzutreffen!

Receivergespeiste Multischalter

Was man NICHT tun sollte:

- StaKu-Kabel verwenden

Vorsicht bei fertig konfektionierten Empfängeranschlußkabeln (Innenwiderstand!)

Was kein Problem darstellt:

- lange Ableitungen mit Vollkupfer-Koax
- mehrere Geräte kaskadieren
- Startverstärker verwenden (max. Pegel beachten!)
- Kabelfernsehen einspeisen (inklusive Rückweg)
- mit anderen Geräten kombinieren (auch markenfremd)

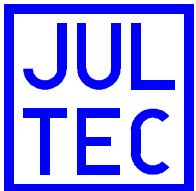

Teilnehmergesteuerte Einkabelsysteme

- Satellitenprogramme sind über mehrere ZF-Ebenen verteilt
→ 14/18 V und 0/22 kHz Signalisierung, Multischalter
- Bisher pro Ausgang/Ableitung nur ein Receiver versorgbar

Lösung notwendig für:

- Twinreceiver an einer Ableitung
 - Geräte mit FBC-Frontends (Full Band Capture, mehr virt. Tuner)
 - Verteilnetze in Baumstruktur
 - Kombination mit erweitertem Kabelfernsehbereich (1218 MHz)
- Prinzip erstmals erwähnt ca. 1994 in DiSEqC Spezifikation

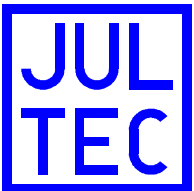

Teilnehmergesteuerte Einkabelsysteme

- Seit 2000 UFOmicro (DiSEqC 1.1)
- Seit 2004 ST-Chipsatz (SATCR1, neuer Standard: EN 50494)
- Seit 2005 erster Chipsatz von RFmagic (RF5200, ohne Standard)
- 2009: Entropic kauft RFmagic, 3. Chipsatz-Generation (RF5218)
- Seit 2011 neues Tuningformat JESS, → TS 50607
- 2014: JESS wird der neue Europ. Einkabelstandard (EN 50607)
- 2015: MaxLinear kauft Entropic
- Seit 2015 erste dCSS Chipsätze im Markt (MaxLin, Broadcomm)
- Seit 2016 JULTECs erster a²CSS Chipsatz
- 2017: Abkündigung von SATCR1 und RF5218

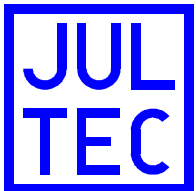

Verteilnetzstrukturen

Baumstruktur

- häufig in Altnetzen
- wohnungsübergreifend
- nicht adressierbar
- bedingt rückwegtauglich

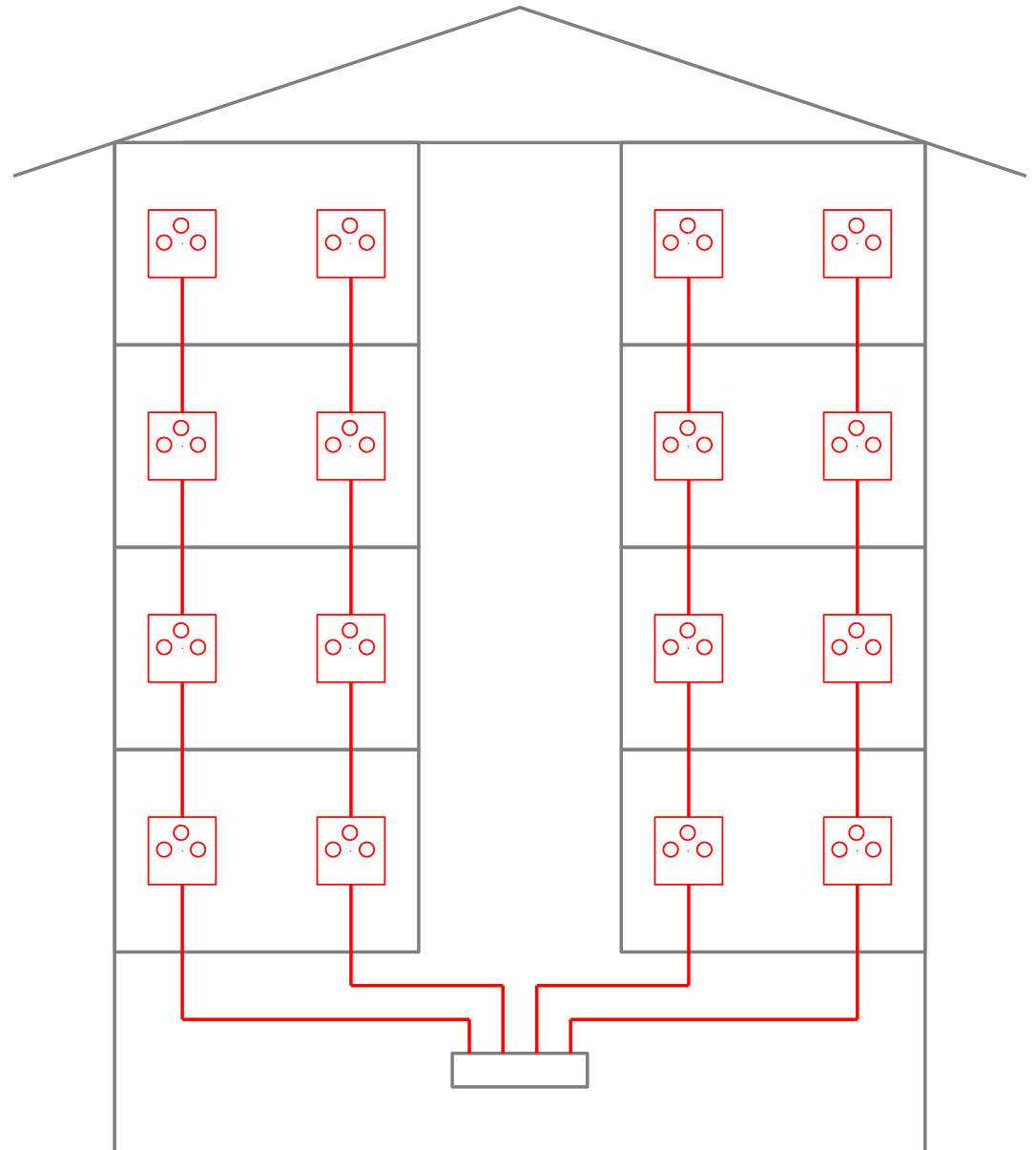

Verteilnetzstrukturen

Wohnungsbaum

- CATV Neubau ab ca. 1995
- Wohnungen adressierbar
- rückwegtauglich

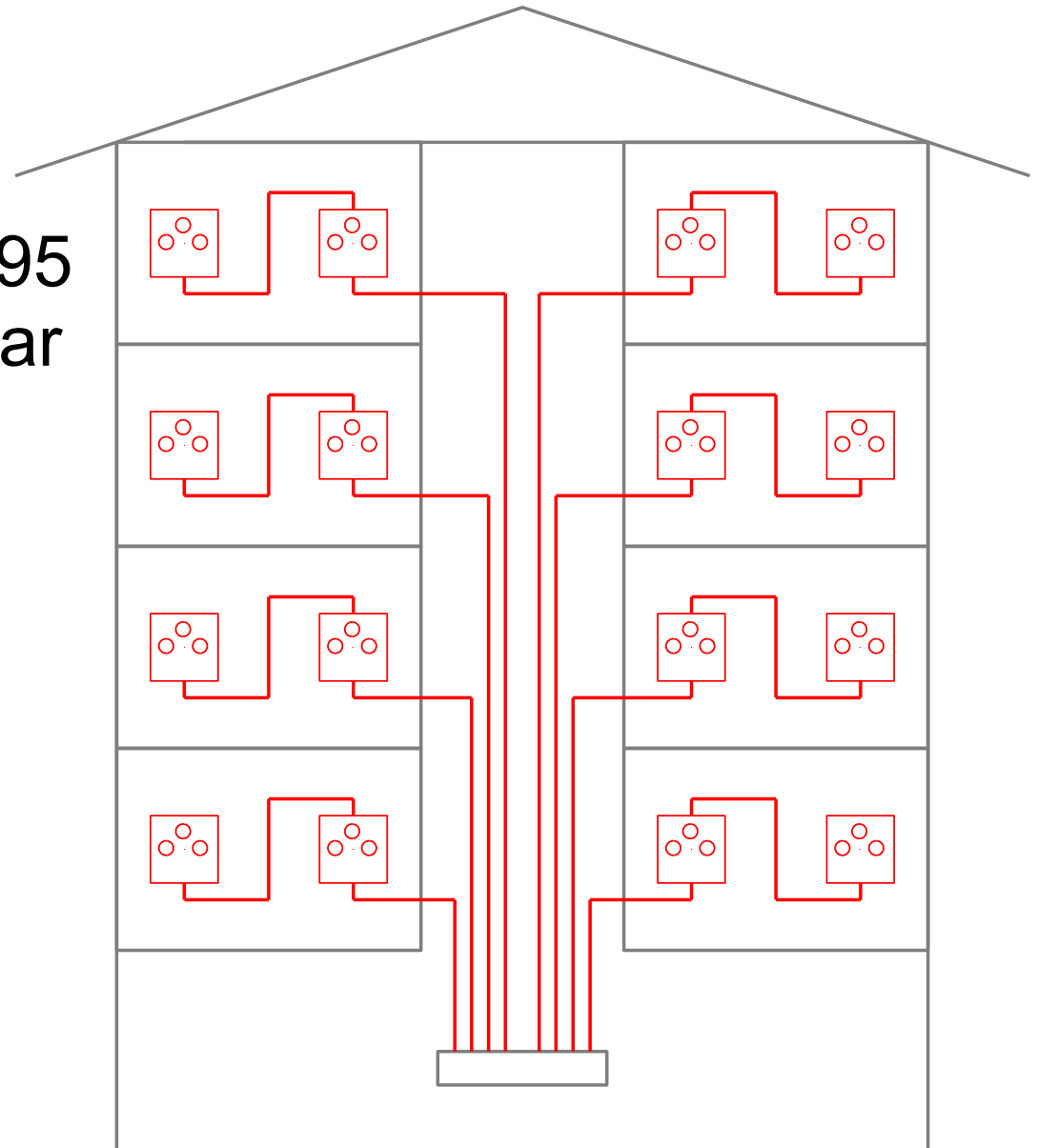

Verteilnetzstrukturen

Wohnungsstern

- Strukturierte Verkabelung
- Wohnungen adressierbar
- rückwegtauglich

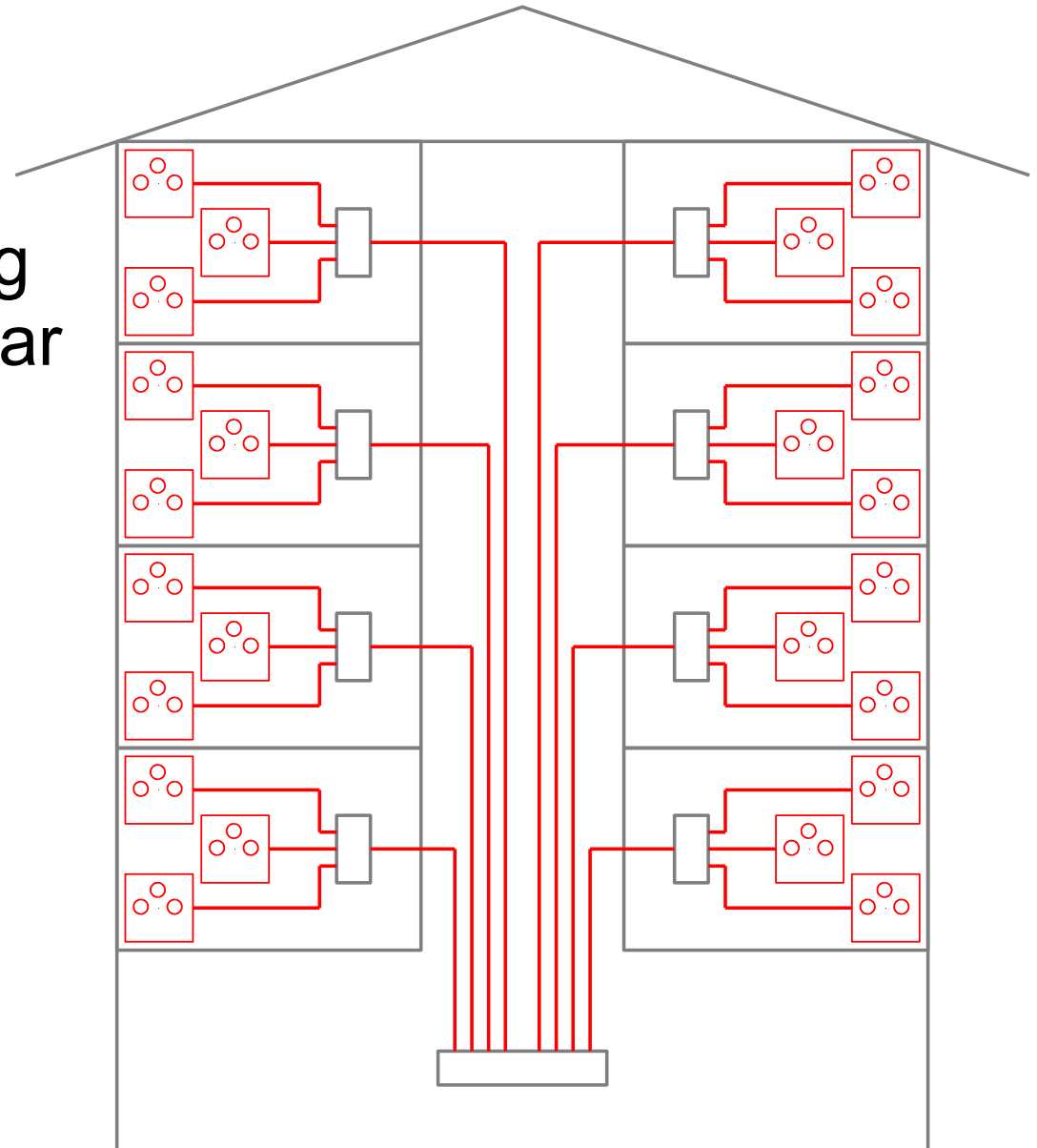

Verteilnetzstrukturen

Vollstern

- Bisherige Sat-Verteilung
- CATV Neubau ab ca. 2008
- Dosen adressierbar
- rückwegtauglich

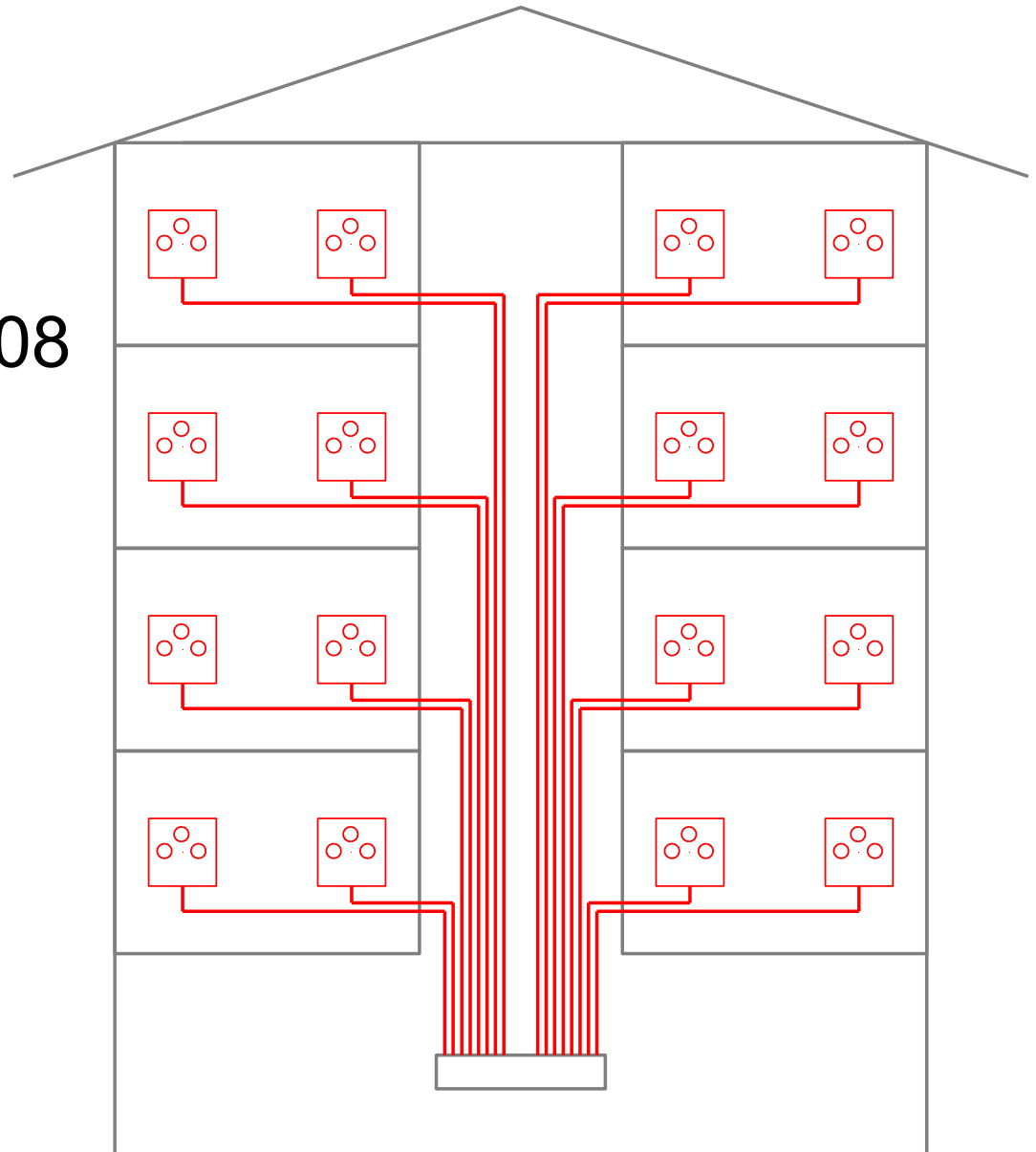

Verteilnetzstrukturen

DIN 18015: Elektrische Anlagen in Wohngebäuden Teil 2: Art und Umfang der Mindestausstattung

Radio-/TV-/Daten-Anschluss

- Wohnzimmer **2** Anschlüsse
- Esszimmer **1** Anschluss
- Schlafzimmer **1** Anschluss
- Kinderzimmer je **1** Anschluss
- Küche **1** Anschluss

Dies ist die **Minimalausstattung** nach aktueller Norm!

→ Aber wie Twin/Quad-Tuner-Geräte versorgen?

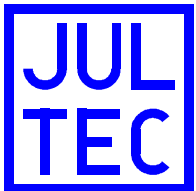

Teilnehmergesteuerte Einkabelsysteme

→ **JPS-Serie**

→ **JRS-Serie**

JLTEC Passive Stacker

JLTEC Receiverpowered Stacker

- versorgen mehrere Receiver über eine Leitung
- für ein, zwei oder vier (acht) Satellitensysteme*
- Mit 1, 2, 4, 6 oder 8 unabhängigen Ausgängen*
- Mit 2, 3, 4, 6, 8, 12, 16 Umsetzungen pro Ausgang*
- Mit CSS/Legacy-Kombifunktion*
- Können als Einzelgerät betrieben werden oder in Kaskade

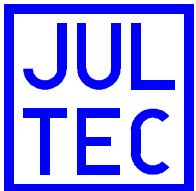

* nicht alle Kombinationen verfügbar

Teilnehmergesteuerte Einkabelsysteme

Wie wird das gesteuert?

- jeder Receiver bekommt eine ID, die Userband-ID. Mit der **Userband-ID** greift der Receiver auf einen bestimmten Frequenzumsetzer zu. Deswegen darf eine ID nur ein mal pro Ableitung verwendet werden.
- jedem Frequenzumsetzer ist ein Frequenzblock auf der gemeinsamen Ausgangsleitung zugeordnet. Der Receiver muß diese **Userband-Frequenz** kennen, damit er die umgesetzten Transponder findet.

Systemarchitektur

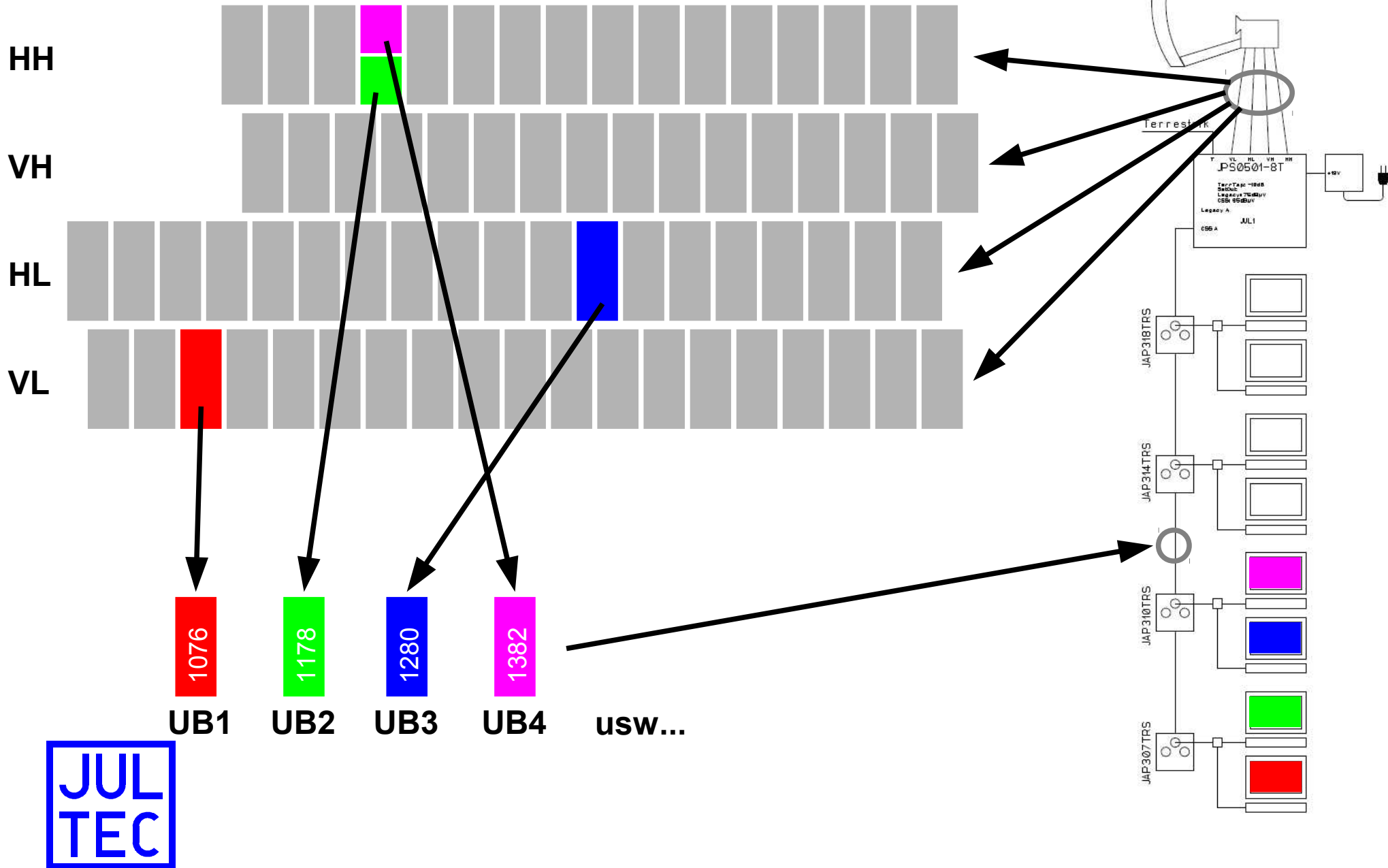

Teilnehmergesteuerte Einkabelsysteme

Beispiel: ARD (HL, 11494 MHz) auf UB1 (1375 MHz)

Steuerbefehl nach EN 50494: **E0 00 5A 09 AE**

1110.0000:0000.0000:0101.1010:0000.1001:1010.1110

Frame

Address

Command

UB Bank

Tuningword

Steuerbefehl nach EN 50607: **70 06 6C 02**

0111.0000:0000.0110:0110.1100:0000.0010

Frame

UB

Tuningword

Bank

Command

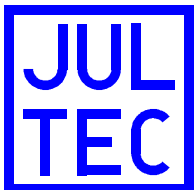

(Hinweis: nach 8 Bit folgt ein ungerades Paritätsbit, wird hier vernachlässigt)

Teilnehmergesteuerte Einkabelsysteme

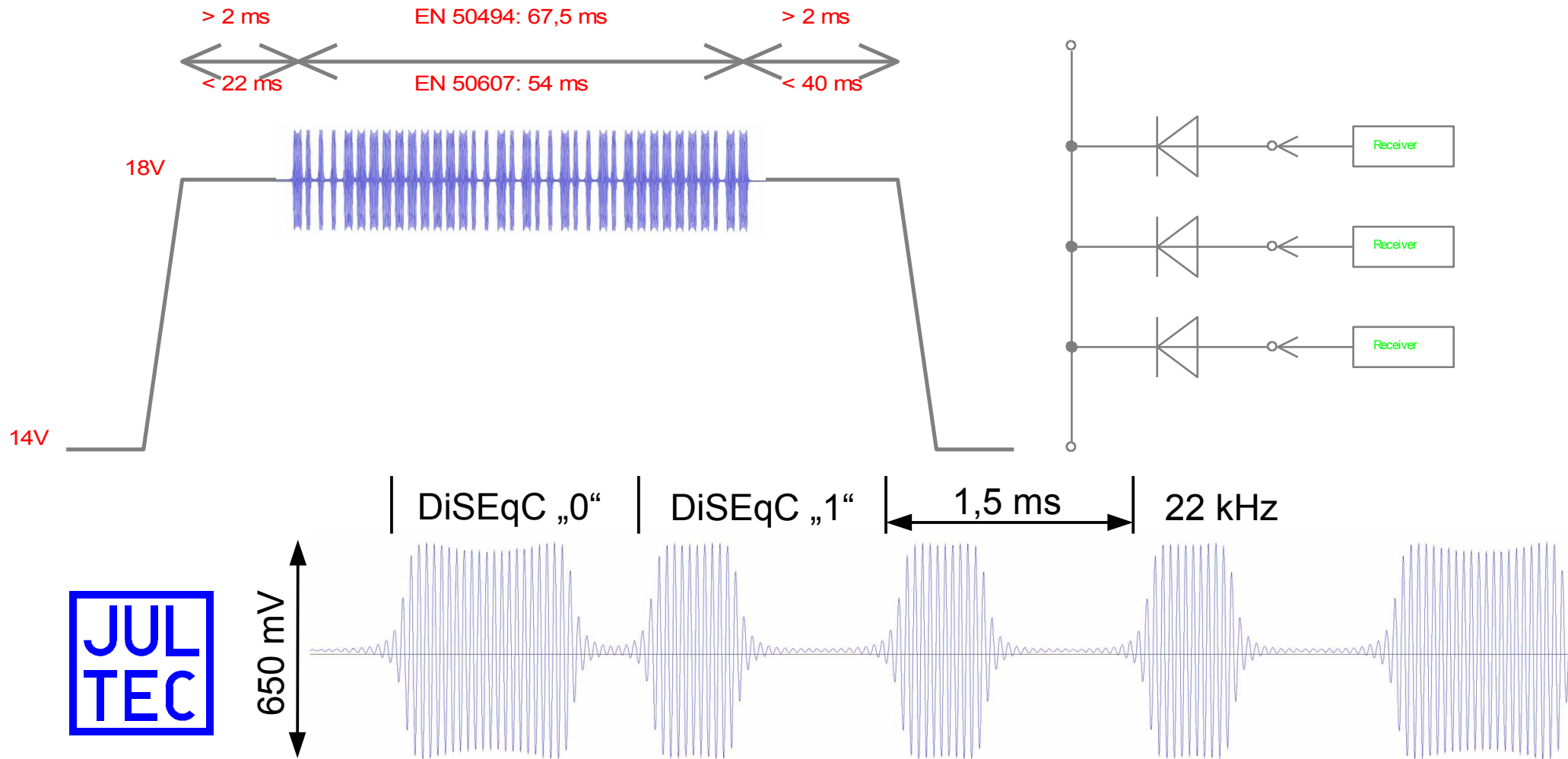

Teilnehmergesteuerte Einkabelsysteme

Datenkollision

- Receiver schicken ihre Tuningbefehle „blind“
- Kollisionen sind extrem selten, können aber auftreten
- Problem: Receiver empfangen weiterhin den vorherigen Transponder („Kein Signal“ nur bei anderer Symbolrate), können aber kein Bild darstellen, weil die korrekten PIDs fehlen.
- Drei Erkennungsmöglichkeiten laut Norm für erfolgtes Tuning:
 1. Kurze Unterbrechung im Datenstrom
 2. PCR-Counter springt
 3. Wechsel der Transportstrom-ID
- Wenn kein Tuning stattfand, soll das Empfangsgerät den Steuerbefehl nach einer Quasi-Zufallszeit wiederholen
- Der Zuschauer bemerkt bei ordentlicher Implementierung nichts von der Kollision, sie löst sich selbst

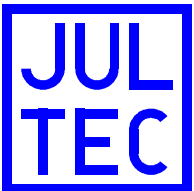

Teilnehmergesteuerte Einkabelsysteme

Nummerierung der Userband-ID

- Festgelegt in EN 50494, Abschnitt 7.1: „Nummerierung der UB-Scheiben“: UB_1, UB_2, UB_3 ... UB_8
 - **Es gibt kein UB_0**
 - Einige Anbieter verwenden eine „SCR-ID“. Dieses ist die Userband-ID binär codiert, d.h. UB_1 = SCR_0 usw. SCR-ID ist nicht Bestandteil von EN 50494/50607
- Wichtig: Unterschied zwischen Userband-ID und SCR-ID verursacht die meisten Hotline-Anfragen!**
- **Eselsbrücke: das erste, zweite, dritte... UB auswählen, egal ob ab 0 oder 1 gezählt wird!**

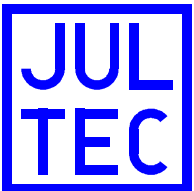

Teilnehmergesteuerte Einkabelsysteme

Userband-Frequenzraster

- EN 50494 und 50607 legen kein Frequenzraster fest
- EN 50494 und 50607 fordern, dass Userband-ID und Userband-Frequenz manuell eingebbar sind (50494: 6.3.1.2: „Installation mit manuellem Eintrag der Systemparameter“)
- Es haben sich verschiedene Frequenzraster etabliert:
 - Raster, welches von Einkabel-LNBs verwendet wird (4 UBs)
 - Raster, welches ST definiert hat (8 UBs)
 - Raster, welches Entropic definiert hat (12 UBs)
 - a²CSS/dCSS-Raster (50 MHz Schrittweite, bis zu 24 UBs)
 - Weitere Raster werden folgen
 - Transponderbandbreite und LO-Drift bedenken!

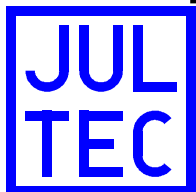

Userband-Frequenzraster

Raster typischer
Einkabel-LNBs
(4 UBs)



Raster
von ST
(8 UBs)



Entropic
Raster
(12 UBs)



a²CSS /
dCSS-
Raster
(24 UBs)

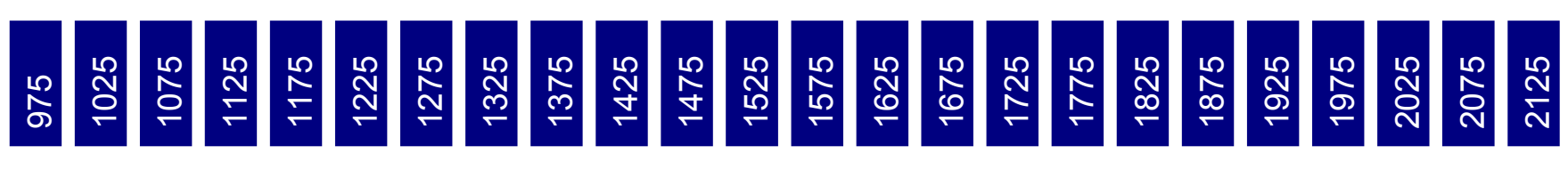

Sat-ZF
(ein Empf.)

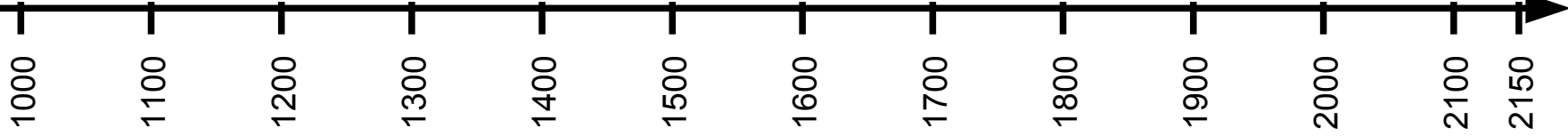
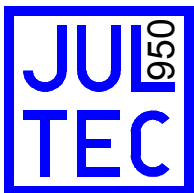

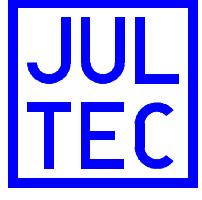
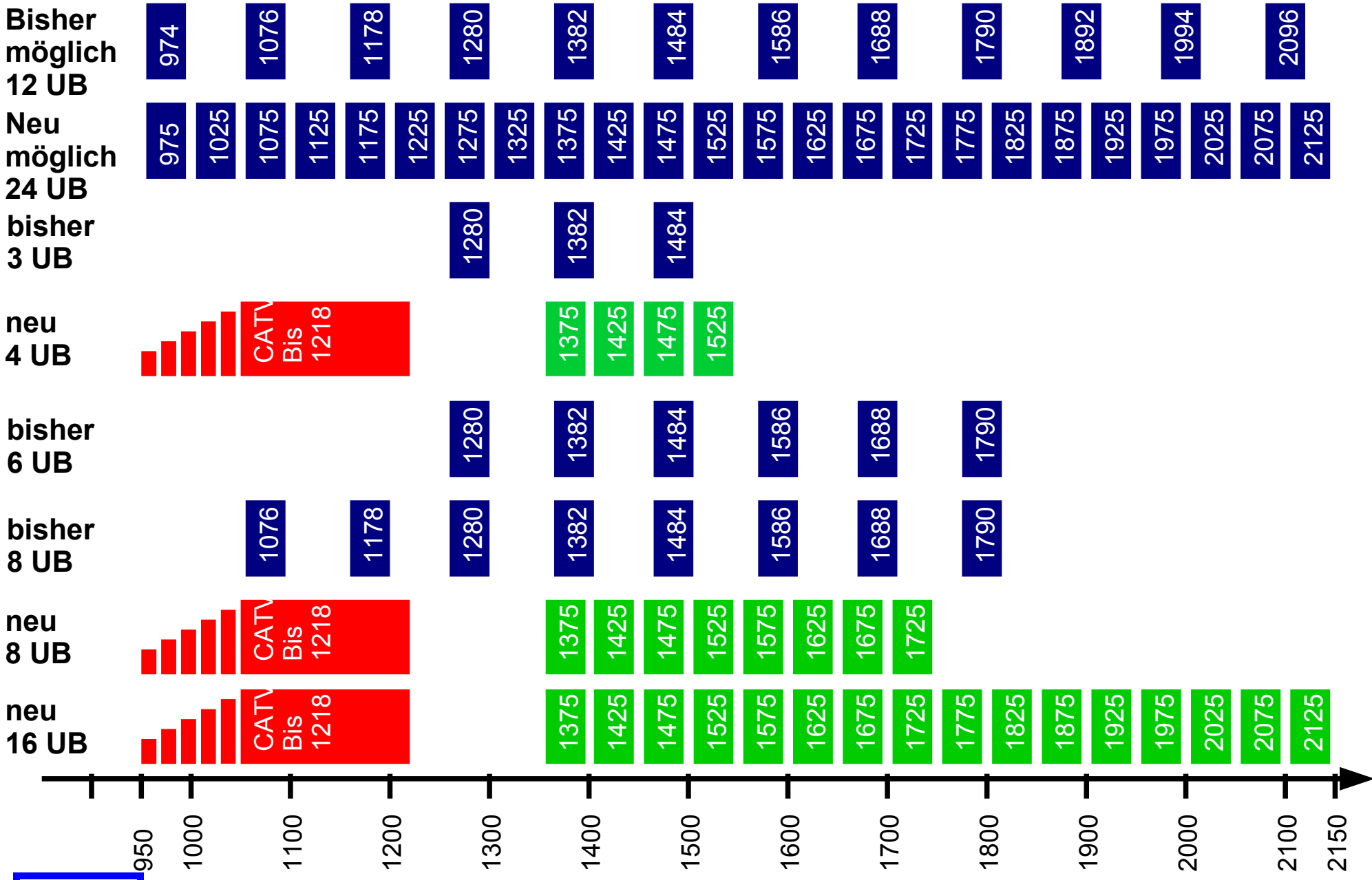

Teilnehmergesteuerte Einkabelsysteme

Kompatibilität/Standard?

- DiSEqC 1.1:

UFO micro, inzwischen bedeutungslos

- EN 50494:

Unicable, TechniRouter, OneLiner, Sat-CR, SCR, ...

(Markennamen ohne Anspruch auf Vollständigkeit und mit Hinweis auf entsprechende Namensrechte)

- EN 50607:

JESS, SCD2, („Unicable 2“)

Alle EN 50607-Umsetzer „verstehen“ auch EN 50494!

Achtung, „Unicable 2“ nicht 100% normkonform!

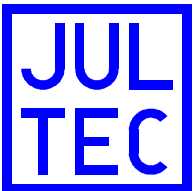

Teilnehmergesteuerte Einkabelsysteme

EN 50494 vs. EN 50607

	EN 50494	EN 50607 (JESS)
Anzahl Satelliten	2	64
Anzahl Userbänder pro Ableitung	8	32
Befehlslänge Tuning	5 Byte (67,5 ms)	4 Byte (54 ms)
Schrittweite	4 MHz	1 MHz
Installation	Tonbaken	DiSEqC 2.0 (Tonbaken)

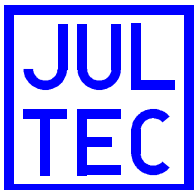

Teilnehmergesteuerte Einkabelsysteme



EN 50494 mit Tonbaken

EN 50607 mit DiSEqC 2

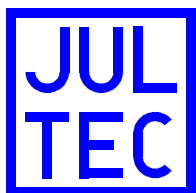

**Probleme EN 50494:
Tonbaken beenden aktive Umsetzungen
Frequenzfehler bei Tonbakendetektion**

Teilnehmergesteuerte Einkabelsysteme

JPS17XX sind auch kompatibel zu EN 50494-Receiver.
Wahl des 2. Sat-Systems per Ausgang möglich.

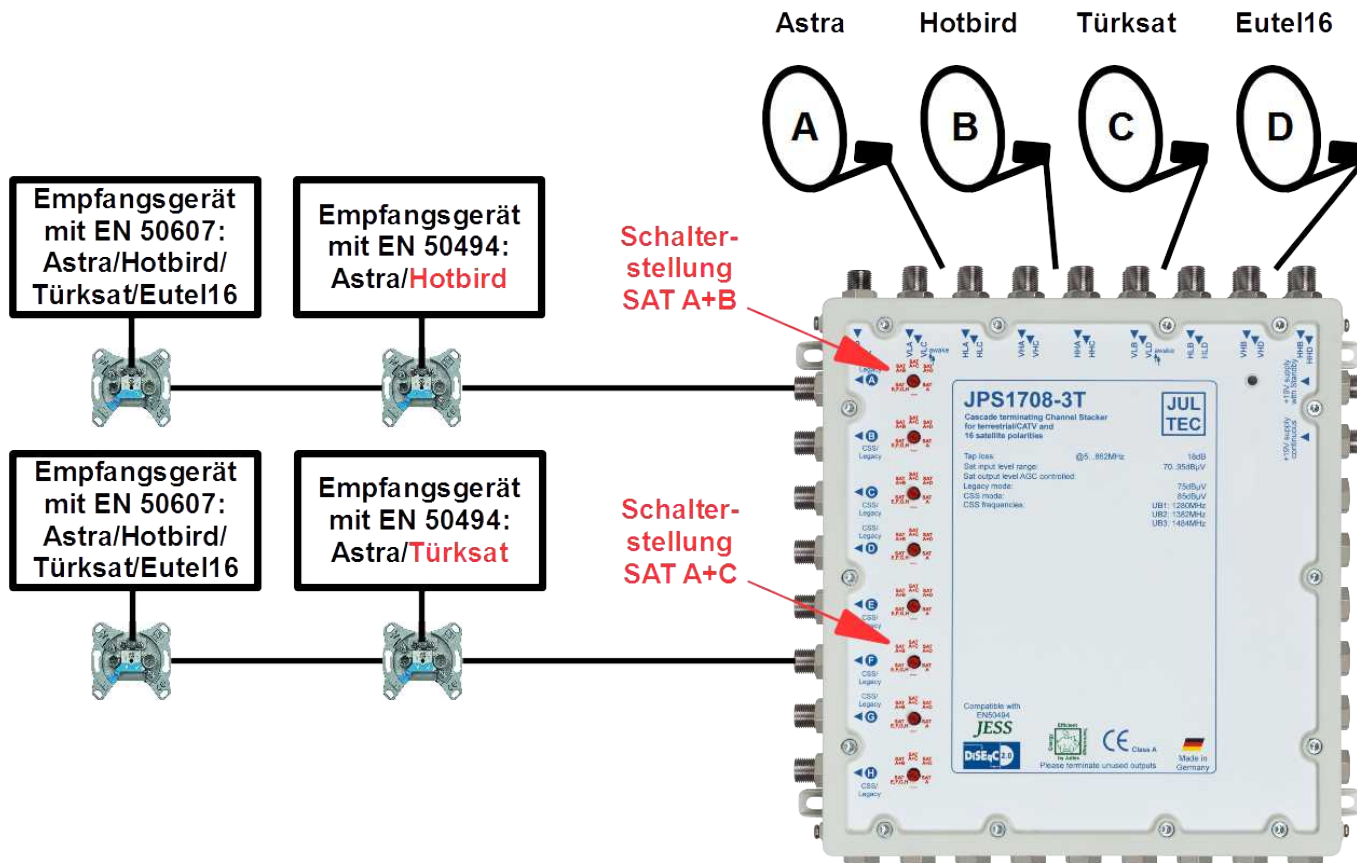

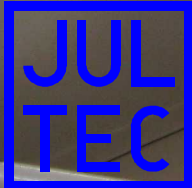

JUL TEC

JPS1708-3T
Cascade terminating Channel Stacker
for terrestrial CATV and
14 satellite polarities

Tap loss: @5 .. 862MHz 18dB
Set input level range: 70 .. 95dBuV
Set output level AGC controlled
Legacy mode: 85dBuV
CSS mode: 90dBuV
CSS frequencies:
UB1: 1380MHz
UB2: 1382MHz
UB3: 1484MHz

Compatible with
EN50494 and
TS80607

DiSEqC 2.0
Please terminate unused outputs

Class A
Made in Germany

Control buttons:
G CATV CSS Legacy
A ULA ULC
B VLA VLC
C VHA VHC
D VHA VHC
E VHA VHC
F VHA VHC
G VHA VHC
H VHA VHC
I VHA VHC
J VHA VHC
K VHA VHC
L VHA VHC
M VHA VHC
N VHA VHC
O VHA VHC
P VHA VHC
Q VHA VHC
R VHA VHC
S VHA VHC
T VHA VHC
U VHA VHC
V VHA VHC
W VHA VHC
X VHA VHC
Y VHA VHC
Z VHA VHC
+19V supply with standby
+19V supply with standby

JUL TEC

Multiband Amplifier
JMA111-3A

UHF 300B
DAB 250B
FM 250B

FM: 87.5..108MHz 113dBuV@66dB KMA
DAB: 174..230MHz 113dBuV@66dB KMA
UHF: 470..862MHz 111dBuV@66dB KMA

+19V 130mA
IP 30dB
OUT

JUL TEC

Switch Mode Power Supply
JNT19-2000

Input voltage range: 200..240V 50..60Hz
Max. input current: 400mA peak
Output voltage: +19V
Max. output current: 2000mA total
Temperature range: -20 .. +50°C

Made in Germany

Teilnehmergesteuerte Einkabelsysteme

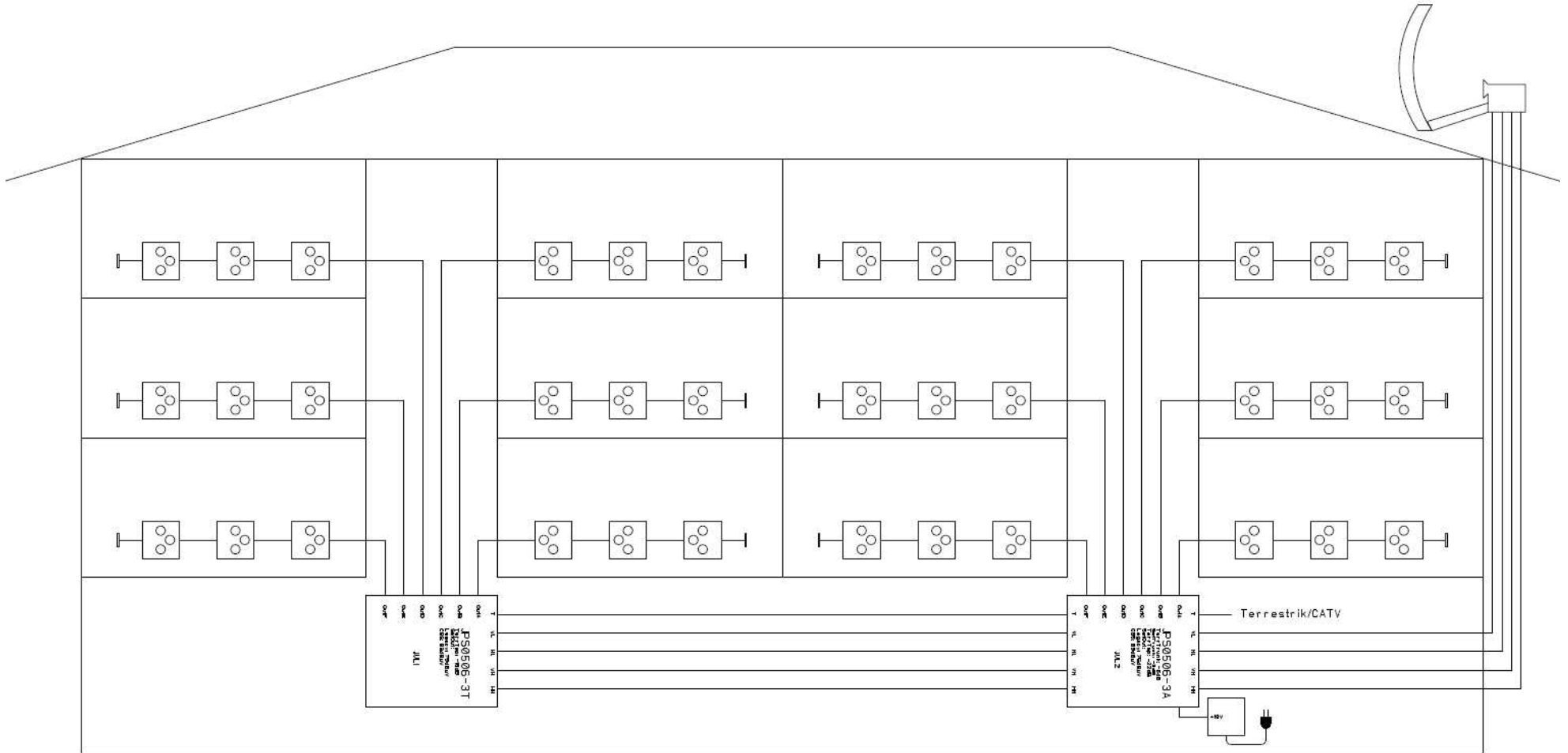

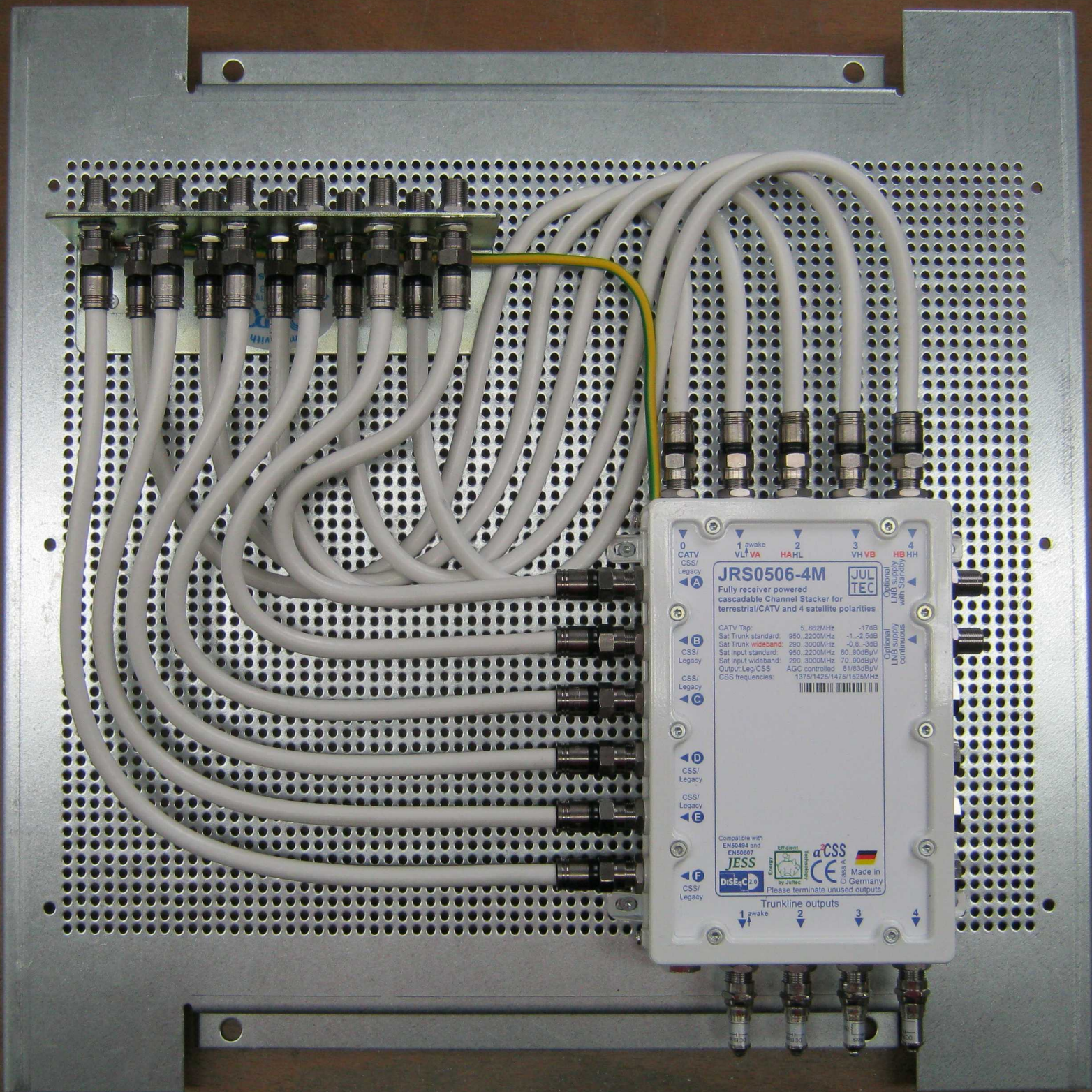
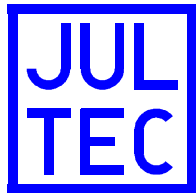

Verteilnetz mit Einkabelumsetzer

- Empfangsgerät muß Einkabelmodus beherrschen

0 Einkabelumsetzer mit Legacy-Funktion

- + Verteilnetz muß nur bis Userbandfrequenz tauglich sein
- + kein Schräglagenprobleme
- + AGC-Regelung pro Umsetzung
- + hohe Pegel möglich weil nur wenige Träger
- + DECT-Bereich kann ausgespart werden
- + eine Ableitung pro Wohnung
- + flexible Anschlussmöglichkeiten (auch Quad-Tuner-Geräte!)
- + wenig Platzbedarf in der Verteilung
- + Breitbandzuführung bei a²CSS-Umsetzern

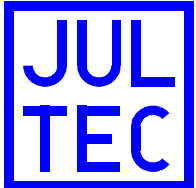

Vorteile der JULTEC-Umsetzer

Legacy/CSS-Kombifunktion:

- Eingebaut in alle Geräte, nutzbar bei Standard-Zuführung
- Gerät bietet mehrere voneinander unabhängige Ausgänge
- Ausgang startet immer im Multischalter-Modus
→ herkömmliche Receiver anschließbar („legacy“ = „herkömmlich“)
- Nach dem ersten Einkabelbefehl schaltet der jeweilige Ausgang auf den Einkabelmodus um
→ am gleichen Ausgang mehrere bzw. Twin-Receiver betreibbar
- Nach Fernspeiseunterbruch automatische Modus-Zurücksetzung
- JULTEC - Gebrauchsmuster

Vorteil:

Netze können sequentiell modernisiert werden
Bestandsschutz für vorhandene Receiver!

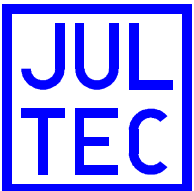

Vorteile der JULTEC-Umsetzer

- AGC (automatische Verstärkungsregelung), deswegen konstante Ausgangspegel unabhängig vom Eingangspegel
- Geringes Phasenrauschen, SCPC-tauglich
- Voneinander unabhängige Ausgänge
- Eigene Software mit robusten DiSEqC-Detektionsroutinen
- Geringe Stromaufnahme (Betrieb ohne Netzteil)
- Produkterfahrung mit Einkabelumsetzern seit 2004
- Kontinuierliche Produktpflege
- Kontakt zu Netzbetreibern und Chipherstellern
- Mitwirkung in der Standardisierung
- Alle JULTEC-Umsetzer sind mit JESS ausgestattet

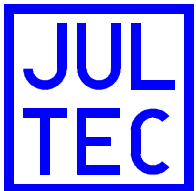

Vorteile der JULTEC-Umsetzer

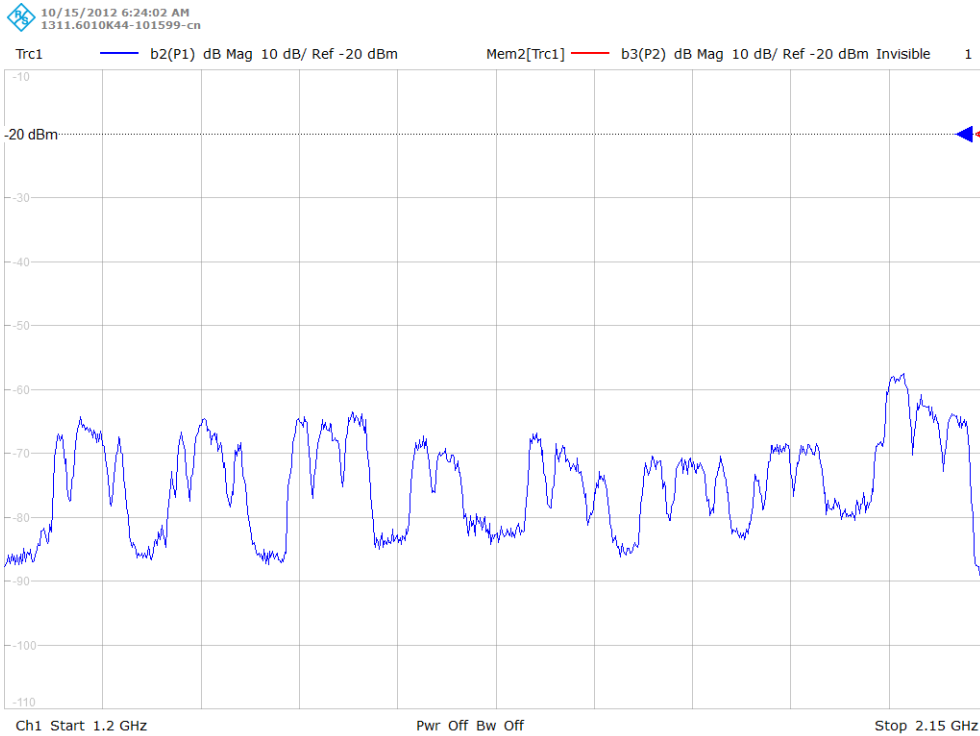

Einkabelumsetzer ohne AGC

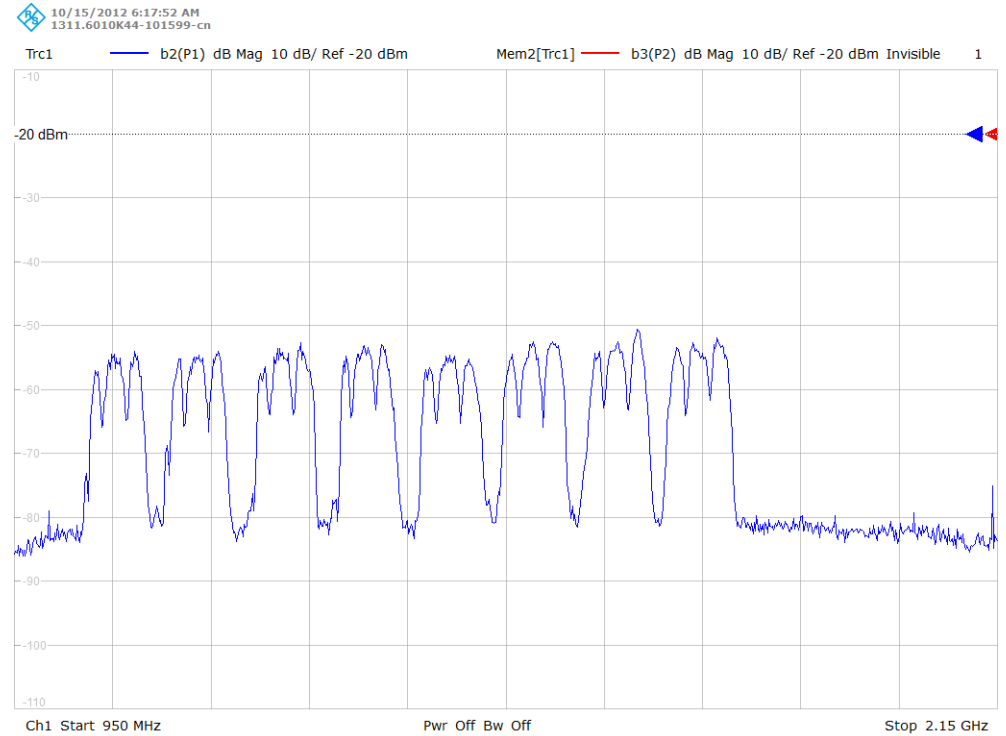

Einkabelumsetzer mit AGC

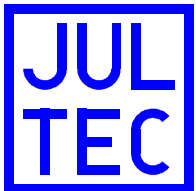

Aufbau Einkabelumsetzer

- CSS/SCR:
 - Direkte Frequenzumsetzung
 - SAW-Filter auf Userband-Frequenz
- dCSS:
 - A/D-Wandler pro Sat-ZF-Eingang
 - DSP errechnet Filterung und Frequenzumsetzung
 - D/A-Wandler
- a^2 CSS:
 - Frequenzumsetzung auf niedrige ZF
 - Aktive Filterung der ZF
 - Frequenzumsetzung von ZF ins Userband

Vorteile a²CSS-Umsetzer

- Flexibler Einsatz des Umsetzerchips
- Energieverbrauch abhängig von der Anzahl aktiver Userbänder
- Ultra-Breitband-Technik (Eingang 290 .. 3000 MHz)
- Konfigurierbarkeit

Konfiguration a²CSS-Umsetzer

Die a²CSS-Einkabelumsetzer können mit speziellen DiSEqC-Befehlen konfiguriert werden.

Die Auslieferung ist immer funktionsfähig, eine Programmierung ist optional!

- Userbänder sperren/freigeben
 - Frequenzen und Bandbreiten der Userbänder verändern
 - Breitbandzuführung aktivieren/konfigurieren
 - „Alternativtransponder“ definieren
 - Satelliten flexibel zuordnen
-
- Fertige Konfigfiles für typische Anwendungsfälle
 - Mehrere Files können nacheinander gesendet werden
 - Konfigfiles (*.dsq) mit Texteditor selbst editierbar

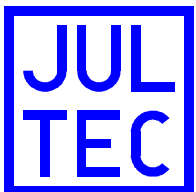

Konfiguration a²CSS-Umsetzer

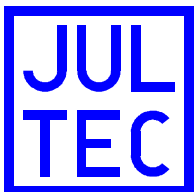
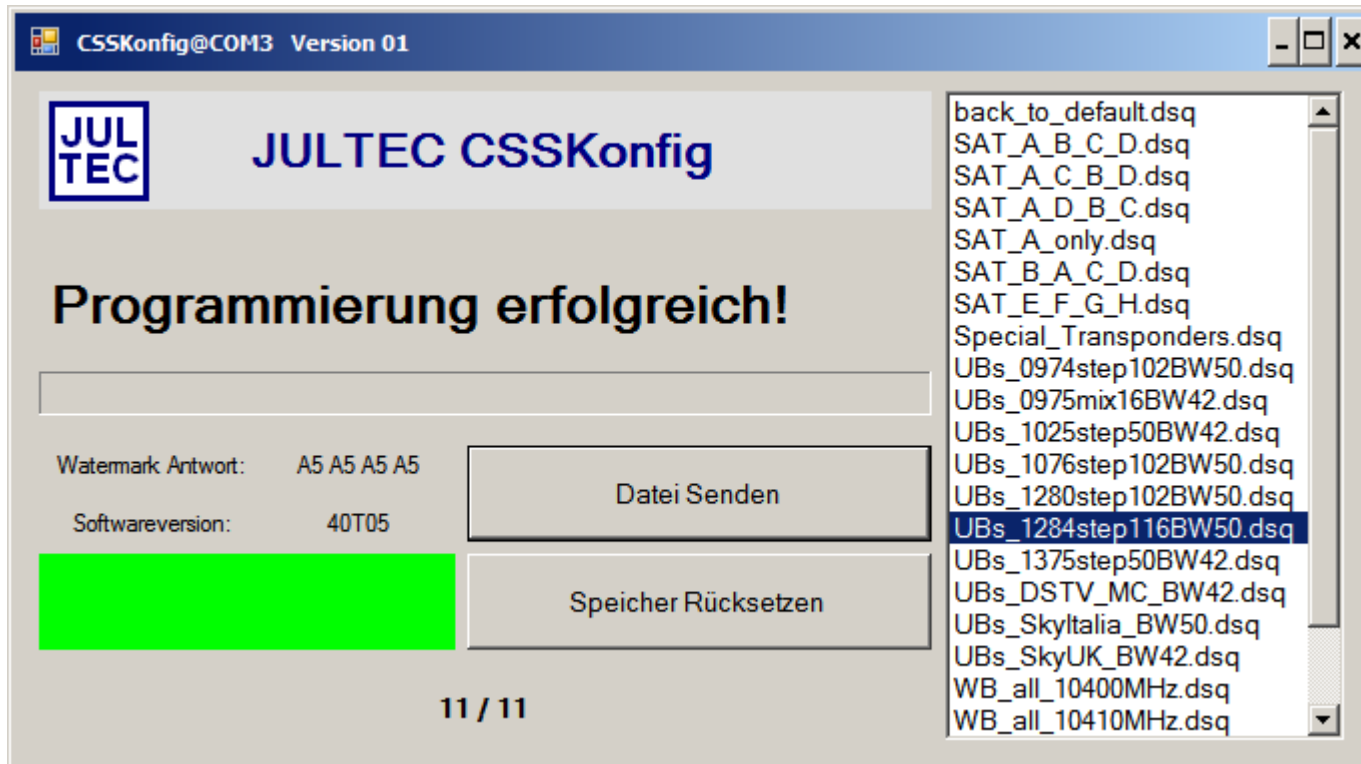

Konfiguration a²CSS-Umsetzer

SAT-HF 11.250 [GHz] **DVB-S2**
20.02.17 10:30 **KuL** SR 22000
BAT

KWS ELECTRONIC
HIGH FREQUENCY TEST EQUIPMENT

F 11.250 **DVB-S2**

aus
V1.0
V1.1
V1.2
V2.0
UNIC
JESS
Prog.ADo.
DiSEqC skript

16 Dateien, 100.0% frei
WB_mode_off.dsq
back_to_default.dsq
Special_Transponders.dsq
UBs_975mix16BW42.dsq
UBs_1025step50BW42.dsq
UBs_1076step102BW50.dsq
UBs_1280step102BW50.dsq
UBs_1284step116BW50.dsq
UBs_1375step50BW42.dsq
UBs_DSTV_MC_BW42.dsq
UBs_SkyItalia_BW50.dsq
UBs_SkyUK_BW42.dsq

aus
[mA] 0

Konfiguration a²CSS-Umsetzer

Userbänder sperren/freigeben:

- Separat für jeden Ausgang konfigurierbar
- Gesperrte Userbänder können nicht verwendet werden
- Interessant für bestimmte Abrechnungsmodelle
- Abschaltung einer Wohnung im übergreifenden Strang
- Gleiche Bedienung wie programmierbare Antennensteckdose

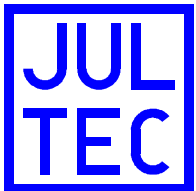

Konfiguration a²CSS-Umsetzer

Userbandfrequenzen und Bandbreiten verändern

- Separat für jeden Ausgang konfigurierbar
- Bei Gerätetausch Anpassung an das Raster des vorherigen Geräts
→ keine Umprogrammierung der Receiver notwendig
- Adaptierung auf ein gewünschtes Raster einer Pay-TV-Box
→ Sky Italia Box, Sky UK Box usw. funktionsfähig
- Verwürfeln der UB-Frequenzen
→ Frequenzen in der UB-Reihenfolge 1, 2, 9, 10, 3, 4, 11, 12...
- Anpassung an extrem breite Transponder

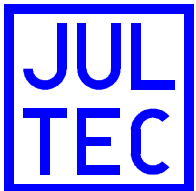

Konfiguration a²CSS-Umsetzer

Flexible Satellitenzuordnung (ab Firmware 40T05)

- Separat für jeden Ausgang konfigurierbar
- Bei Bedarf für jedes UB einzeln konfigurierbar
- Anwendung z.B.:
 - Sperren von Sat-Systemen (Abrechnungsmodell)
 - Sat A ↔ Sat B Tausch für ausländische Pay-TV-Box
 - Sat D als 2. Satelliten (EN 50494-Receiver kann nur 2 Sats)
 - Sat H als 4. Satelliten (wenn JESS-Rec nur 4 Sats unterstützt)
- Bei gesperrtem Sat-System ist das UB ausgeschaltet
 - Verwendbar zum Zusammenschalten der Ausgänge zweier Einkabelumsetzer
- Verwendbar auch bei Multischaltermodus oder Breitbandzuführung

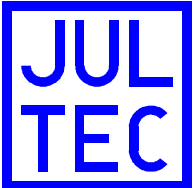

Breitbandmodus

Bisher: Pro Satellit 4 Leitungen, 950 .. 2150 MHz

Breitband: Pro Satellit 2 Leitungen, z.B. 300 .. 2350 MHz

→ Konfiguration per speziellem DiSEqC-Befehl

→ Tuning-Offsets für Low- und Highband

→ Kein Unterschied für die Empfangsgeräte

a²CSS-Gerät	Standard-ZF	Breitband-ZF
JPS05xx	1 Satellit	2 Satelliten
JPS09xx	2 Satelliten	4 Satelliten
JPS17xx	4 Satelliten	8 Satelliten

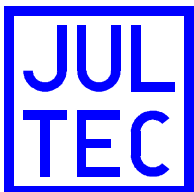

Breitbandmodus nur mit a²CSS-Umsetzern möglich!
Mit a²CSS-Umsetzern 290 .. 3000 MHz möglich!

Breitbandmodus

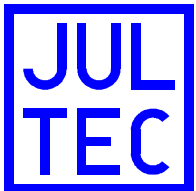
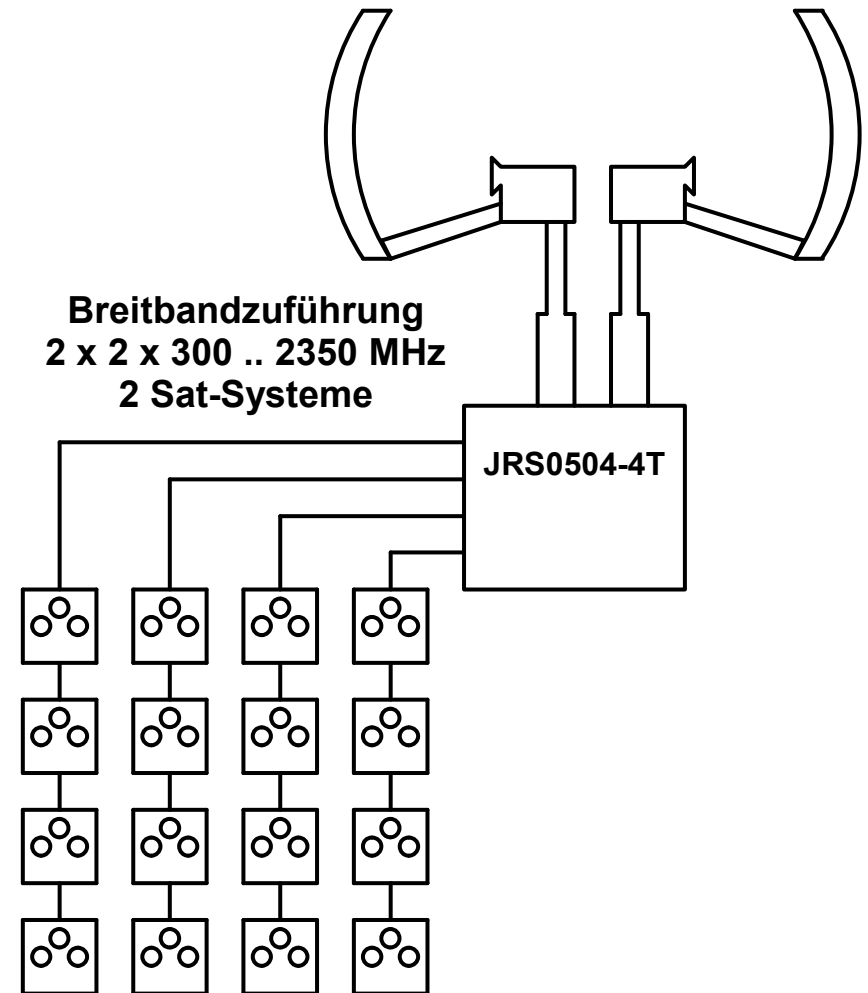
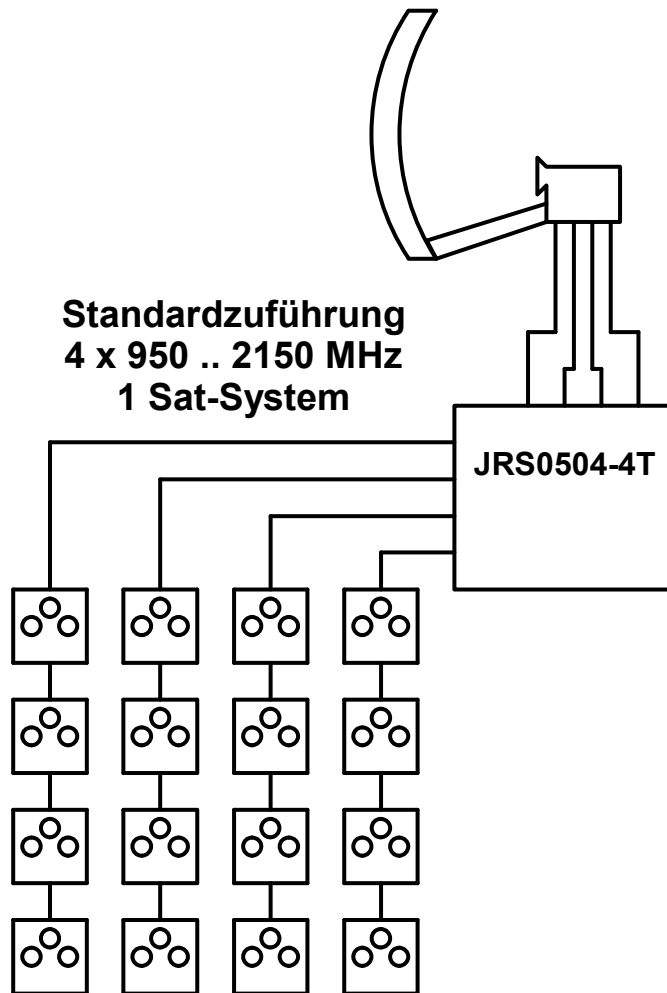

Breitbandmodus nur mit a²CSS-Umsetzern möglich!
Bei Breitbandzuführung nur Einkabelmodus möglich!

Breitbandmodus

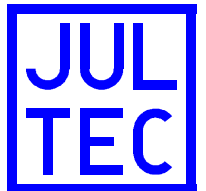
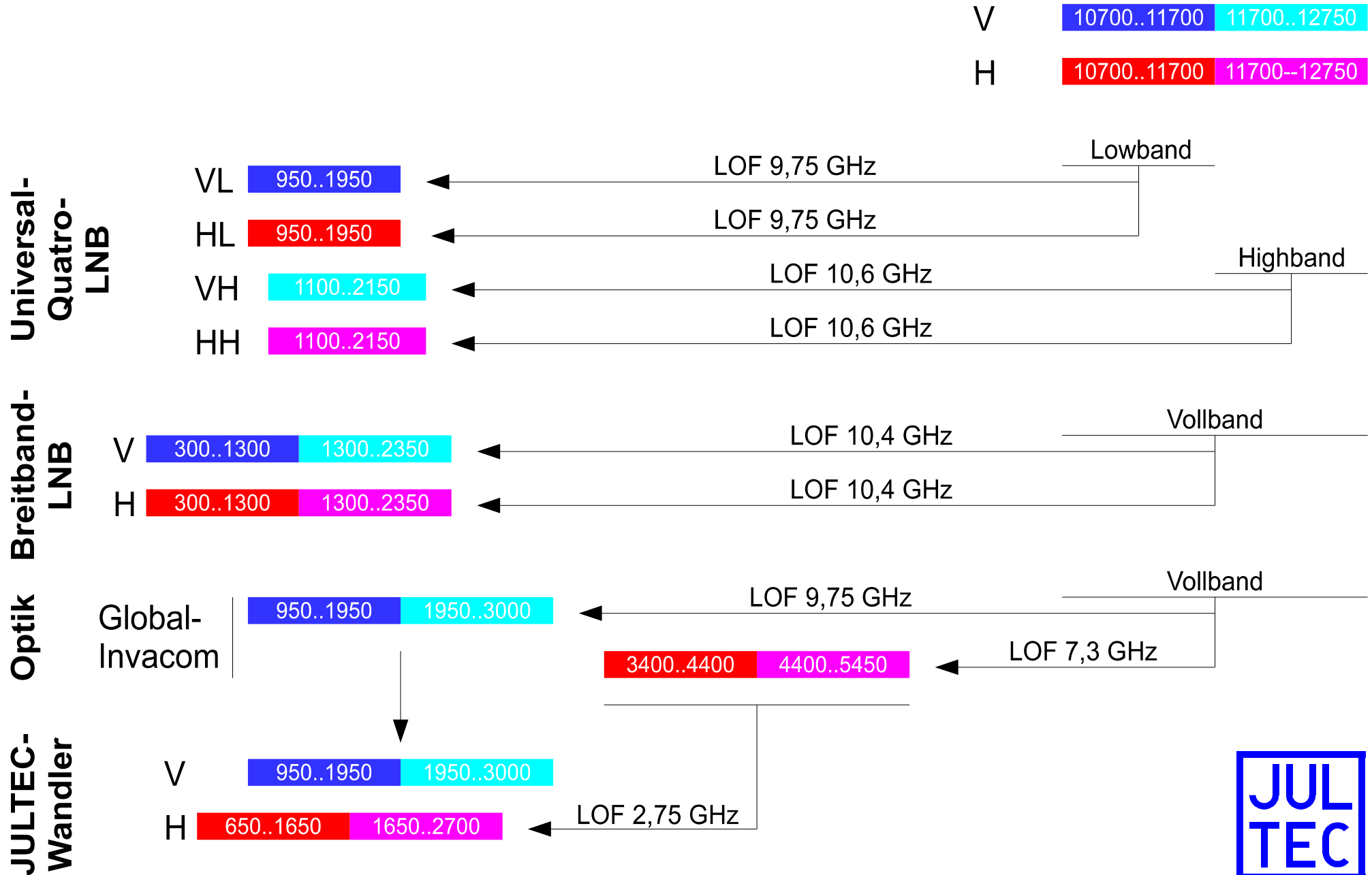

Breitbandmodus

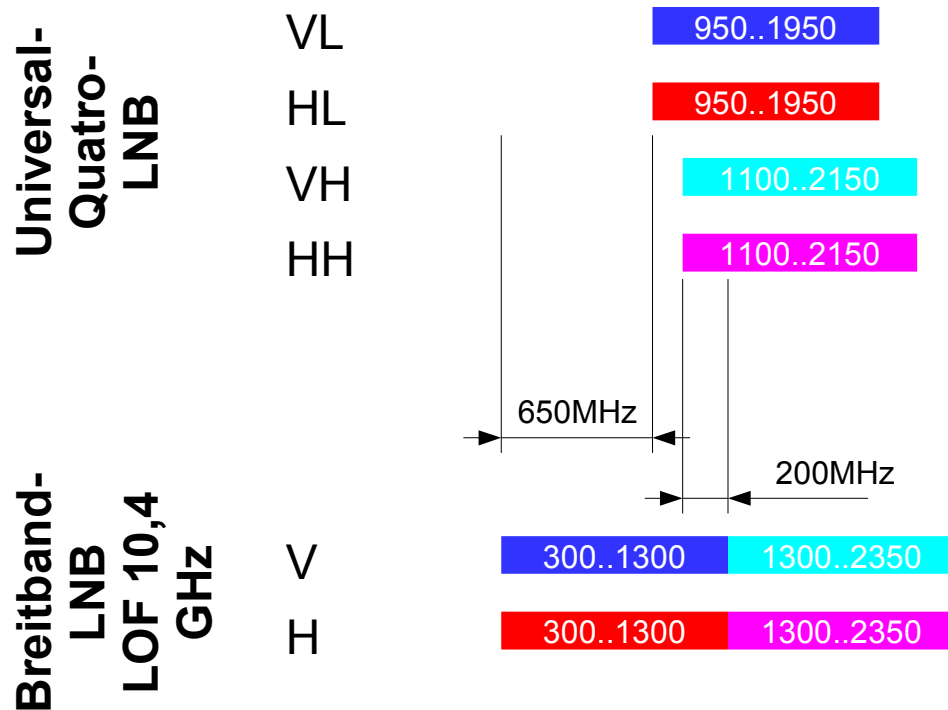

Der Einkabelumsetzer muss bei Breitbandzuführung für das Lowband um 650 MHz tiefer abstimmen, für das Highband um 200 MHz höher.

650d = 028Ah

200d = 00C8h

-> E2 7F FB 40 02 8A 00 C8 02 8A 00 C8

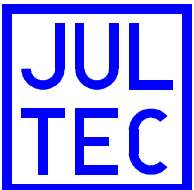

Breitbandmodus nur mit a²CSS-Umsetzern möglich!

Konfiguration a²CSS-Umsetzer

„Alternativtransponder“

In den a²CSS-Einkabelumsetzern kann eine Tabelle für eine alternative Transponderbehandlung abgelegt werden. Dies ist für zentrale Entschlüsselung oder Türkameras interessant. Programmierung über editierbares DiSEqC-Sequenzfile.

```
// Dataformat E2 7F FB 60 XX uc ff ff UC FF FF
// Example to route transponder 11303 MHz, H, to a descrambled multiplex at 975 MHz,
// input HH, first alternative transponder in list
// Command for alternative routing is E2 7F FB 60 ...
// First alternative transponder has index 0x00
// uc for satellite 1, horizontal, lowband is 0x02
// ff ff for 11303 MHz is 11303 - 9750 = 1553 -> 0x0611
// UC for satellite 1, horizontal, highband is 0x03
// FF FF for 975 MHz is 0x03CF
// -> E2 7F FB 60 00 02 06 11 03 03 CF
// Now whenever the receivers request 11303 H, they will receive the signal from 975 MHz.
```

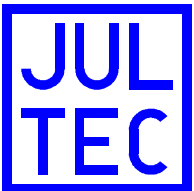

Teilnehmergesteuerte Einkabelsysteme

Was man NICHT tun sollte:

- ohne Schutzfunktion wohnungsübergreifend installieren
- zu viele Ableitungen zusammenfassen (Buslast, Stromlast)

Todsünde: Stichdose am Stammleitungsende

Vorsicht, es können wegen der oft räumlichen Ausdehnung der Netze Potentialunterschiede auftreten!

Was kein Problem darstellt:

- Leitungsdämpfung (stabile Pegel durch AGC)
- JPS/JRS mit Fremdfabrikaten verwenden
- wohnungsübergreifende Installation mit Schutzdosen
- CATV inklusive Rückweg (die JPS/JRS sind ingress-sauber trotz mehrerer Oszillatoren)

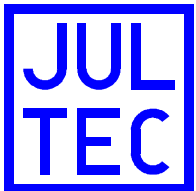

Probleme aus der Praxis

- doppelt belegte Userband-IDs:
 - einzelne Ableitungen pro Wohnung
 - programmierbare Dosen
- Bildaussetzer, wenn anderer Receiver umschaltet:
 - nicht diodenelementgekoppelte Antennendose verwendet
 - Userband-Überlappung programmiert?
 - Qualität des Umsetzers (Chipsatz, Schaltungsdesign)
- Ingress im Rückweg:
 - fehlende Filterung (Schaltungsdesign)
- Anlaufprobleme:
 - minderwertiges Empfängeranschlusskabel (Innenwid.)
- unzuverlässiges Tuning:
 - Brummprobleme?

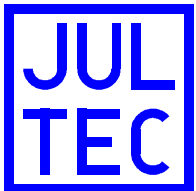

Bei “merkwürdigen” Problemen immer erst ein Firmwareupdate am Empfangsgerät machen!

Probleme aus der Praxis

- Brummprobleme:
 - PEN-Klemmstelle in der E-Verteilung locker und verbrannt
 - Übergangswiderstand
 - Schleife PEN-Schutzleiter-Antennenkabel-PA-HES ist niederohmiger als der PEN
 - Strom nimmt den Weg über das Antennenkabel
 - starker Brumm, dadurch kein DiSEqC mehr möglich
 - Brumm tritt nur auf, wenn große Verbraucher betrieben werden
 - Elektroherd
 - „immer abends“ (wenn Essen gekocht wird...)

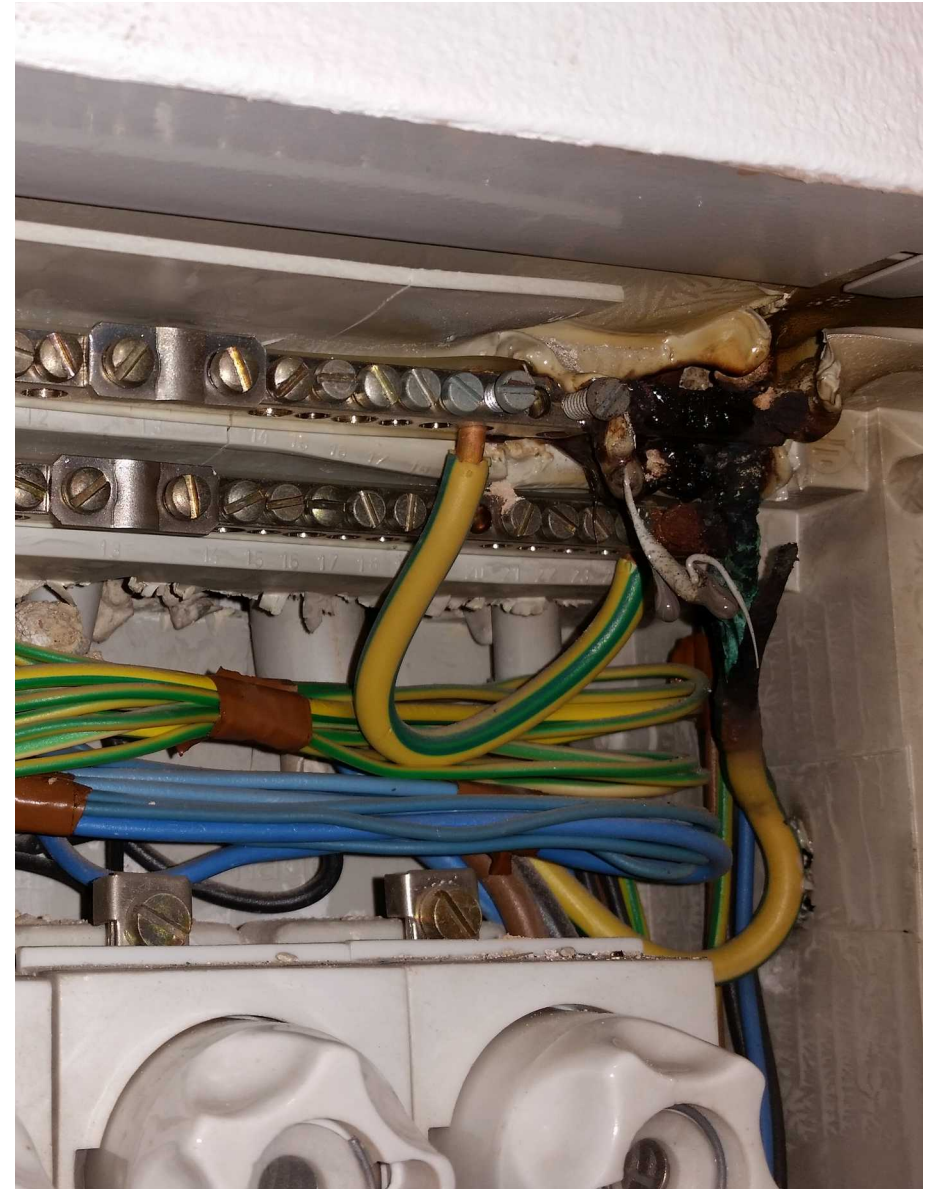

Optisch übertragene Sat-ZF

Warum Glasfaser?

- Nahezu kein Streckenverlust (<1 dB/km)
- dünn, potentialfrei, preisgünstig
- Ein volles Satellitensystem pro Faser/Wellenlänge möglich
- ZF-Ebenen werden gestapelt, übertragen und entstapelt
- Zwei zueinander inkompatible System am Markt:
 - Global Invacom (950..5450 MHz)
 - Low- und Highband werden zusammen übertragen
 - LNB mit LWL-Ausgang
 - FC/PC-Steckverbinder
 - Fraccaro (950..6200 MHz)
 - 4 separate Frequenzblöcke
 - externer Koax-Optik-Wandlerbaustein
 - SC/APC oder „Klick“-Steckverbinder

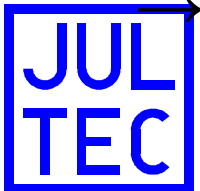

Optisch übertragene Sat-ZF

Optik-Grundregeln:

- Sauberkeit: Schutzkappen erst direkt vor der Montage entfernen
- Wenn Reinigen, dann nur mit Spezialwerkzeug! Der lichtleitende Kern hat nur 9 μm Durchmesser!
- Fasern nicht knicken
- Stecker richtig aufsetzen (auf die Nase achten)
- LNB-Netzteil mit in den Potentialausgleich einbinden
- Achtung, die graue fertig konfektionierte Standardfaser hat eine Metallarmierung, idealer Blitzfänger!
- Max. optischen Eingangspegel der Wandler beachten
- Bei Überpegel altern die PIN-Dioden schnell (Ausfall)
- Für optische Pegelberechnung nur Verteiler relevant

Optisch übertragene Sat-ZF

JULTEC-Lösung:

- Kompatibel zum Global-Invacom-System
- Ausgangsseitig Ultra-Breitband-Sat-ZF
→ doppelte Anzahl Sat-Systeme möglich!
- Kompatibel mit JULTEC-Einkabelumsetzern in a²CSS-Technologie → Einkabelumsetzer werden auf speziellen Breitbandmodus konfiguriert
- Hoher Ausgangspegel für Kaskade (> 40 WE), AGC-geregelt
- kompakt, direkt auf JULTEC-Umsetzer aufsteckbar
- energieeffizient (< 1,5 W)

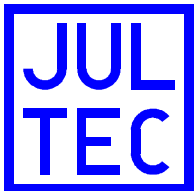

Breitbandmodus

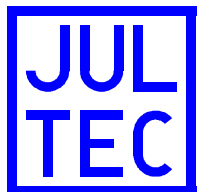
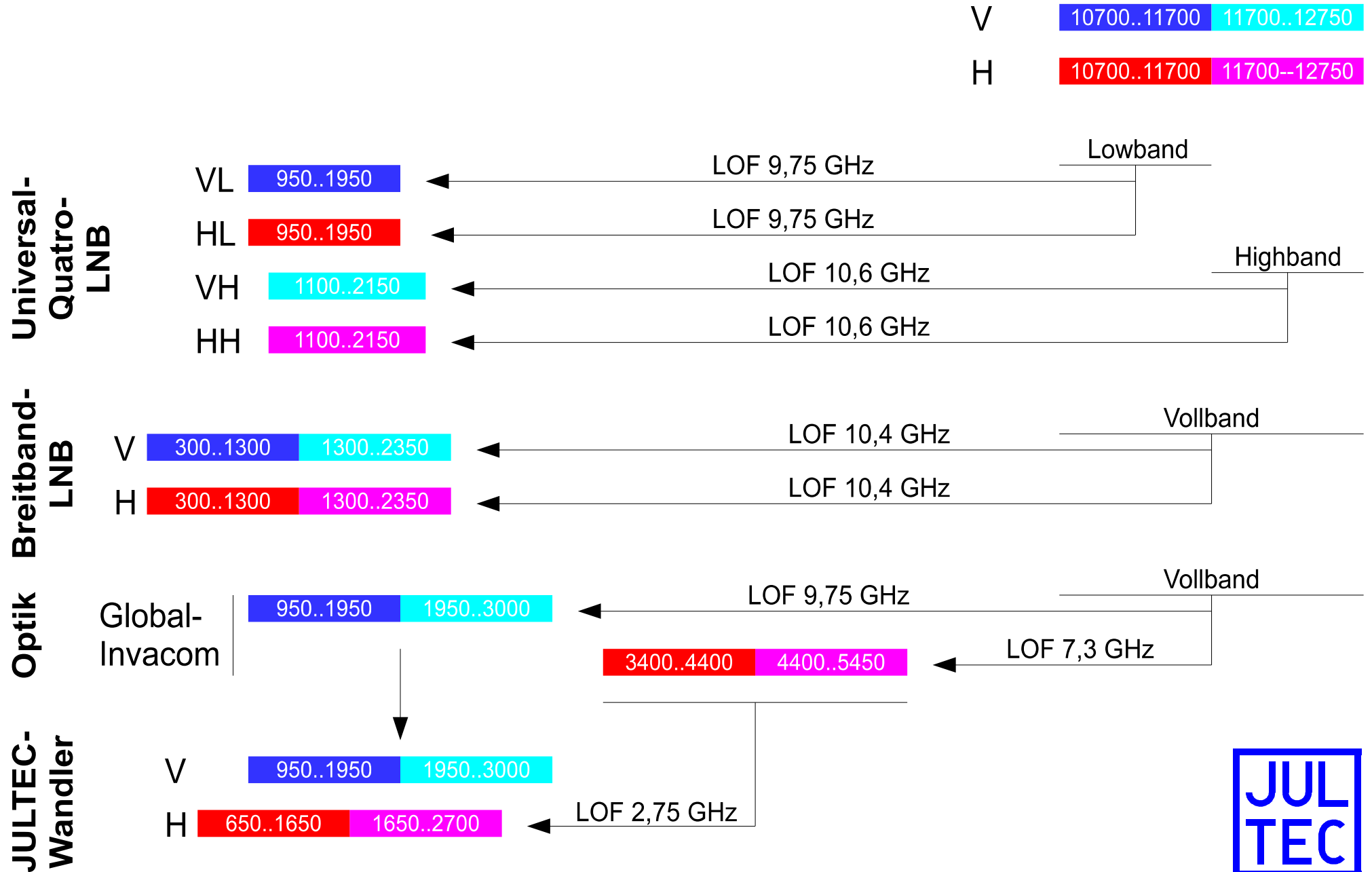

Breitbandmodus

Universal -Quatro- LNB	VL	950..1950
	HL	950..1950
	VH	1100..2150
	HH	1100..2150
JULTEC Optik Wandler	V	950..1950 1950..3000
	H	650..1650 1650..2700

Der Einkabelumsetzer muss bei Benutzung des JULTEC-Optik-nach-Breitband-Wandlers folgende Offsets durchführen:

VL: kein Offset -> 0000h

VH: 850 MHz -> 0352h

HL: 300 MHz -> 012Ch

HH: 550 MHz -> 0226h

-> E2 7F FB 40 00 00 03 52 01 2C 02 26

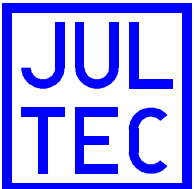

Breitbandmodus nur mit a²CSS-Umsetzern möglich!

Optisch übertragene Sat-ZF

JULTEC-Lösung:

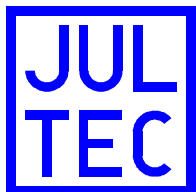
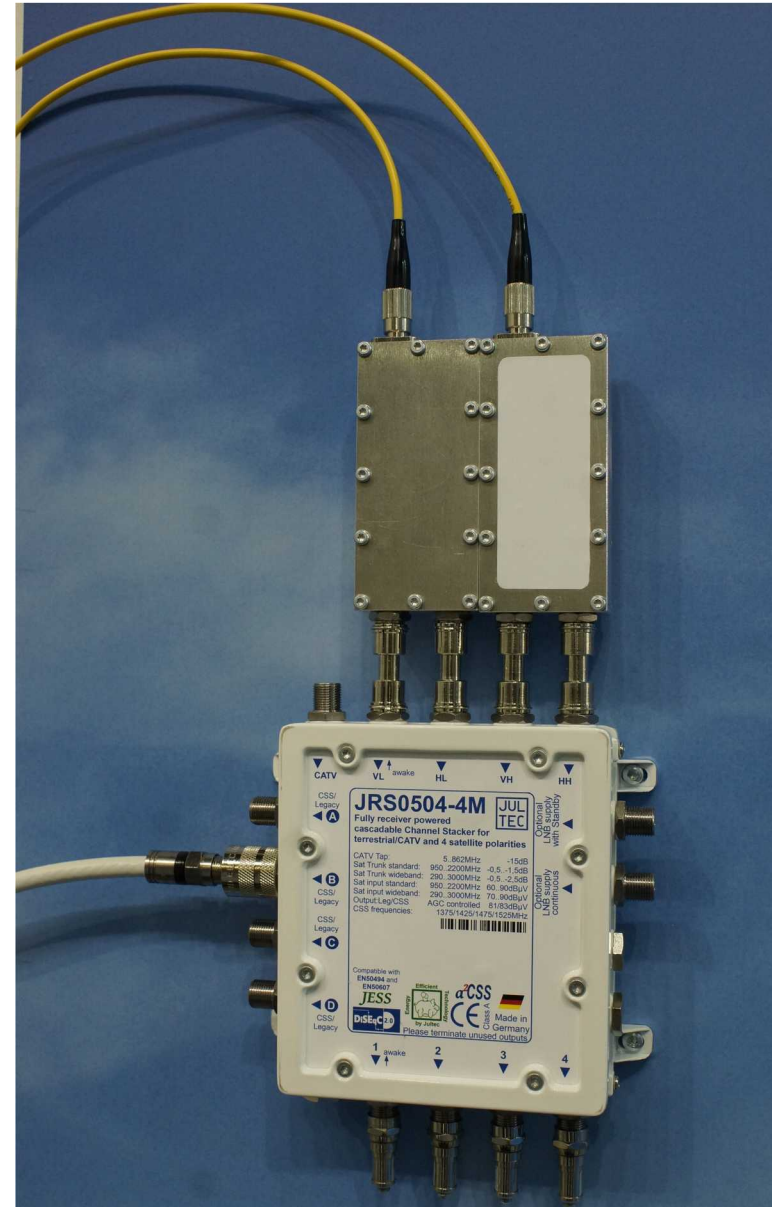

Optisch übertragene Sat-ZF

JULTEC-Lösung:

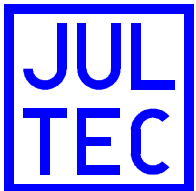
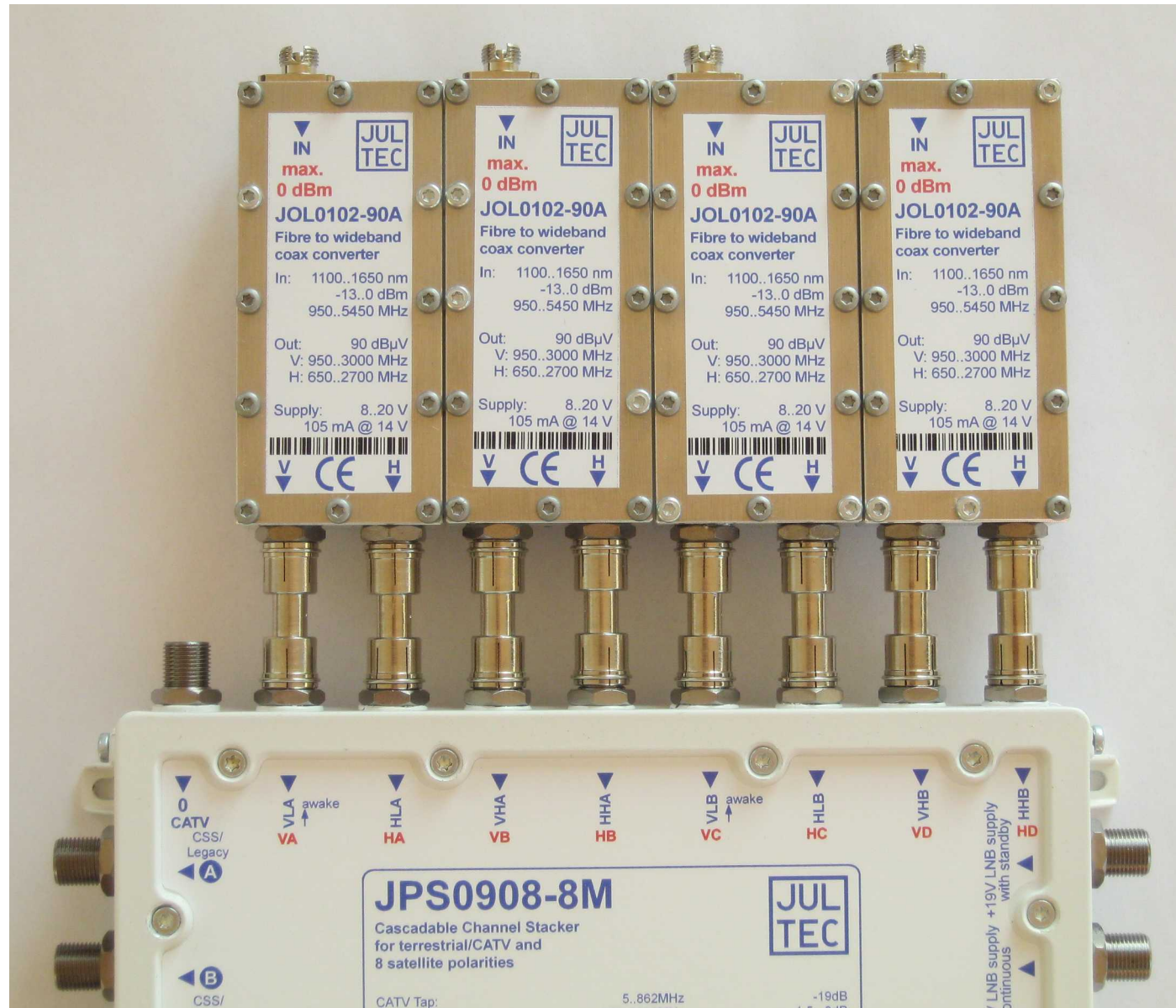

Optisch übertragene Sat-ZF

Beispiel:

- 4 Satellitensysteme
- 12 Wohnungen
- 8 Userbänder je Wohnung
- passt mit Potentialausgleich in 60x60 cm² Schrank

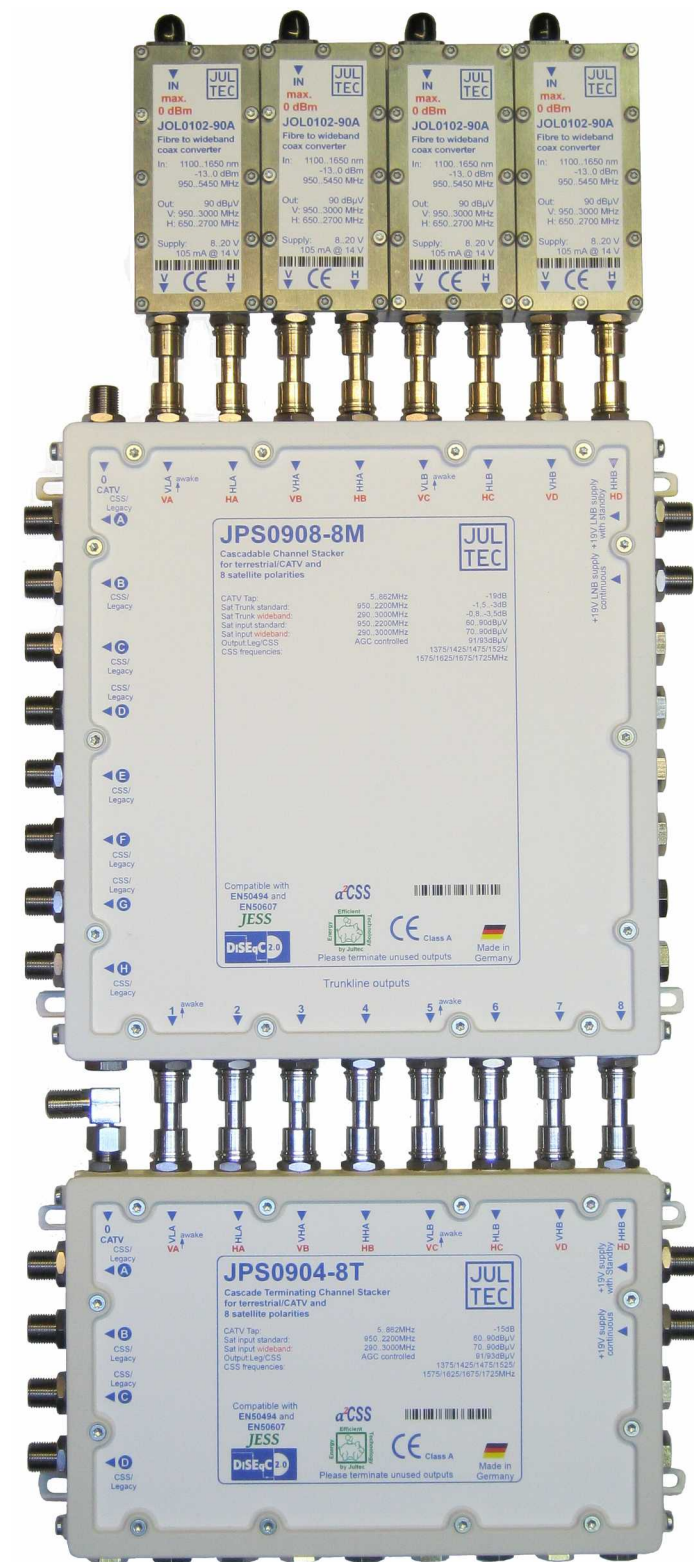
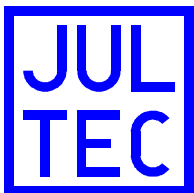

Programmierbare Einkabeldose

- Pro Ableitung darf jede Userband-ID nur einmal verwendet werden.
 - wohnungsübergreifenden Installation problematisch wegen fehlendem Manipulationsschutz (18V/22kHz oder falsche UB-ID)
- Abhilfe: Antennensteckdosen, welche nur zulässige Steuerbefehle in das Verteilnetz passieren lassen
 - JAP-Serie
 - Erfindung von JULTEC, Europapatent EP2154884
- Berechtigungen an den einzelnen Dosen werden durch den Installateur vergeben.
- JAP-Dosen sind mit allen Einkabelumsetzern am Markt kompatibel (auch Einkabel-LNBs)
- JAP-Dosen blockieren Legacy-Befehle!

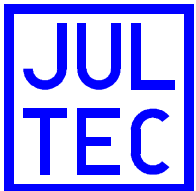

Programmierbare Einkabeldose

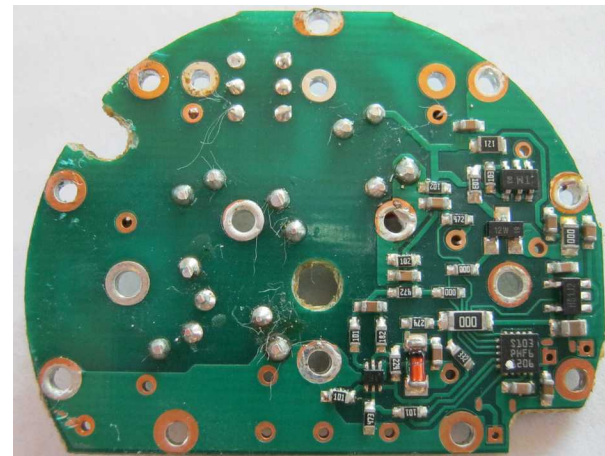
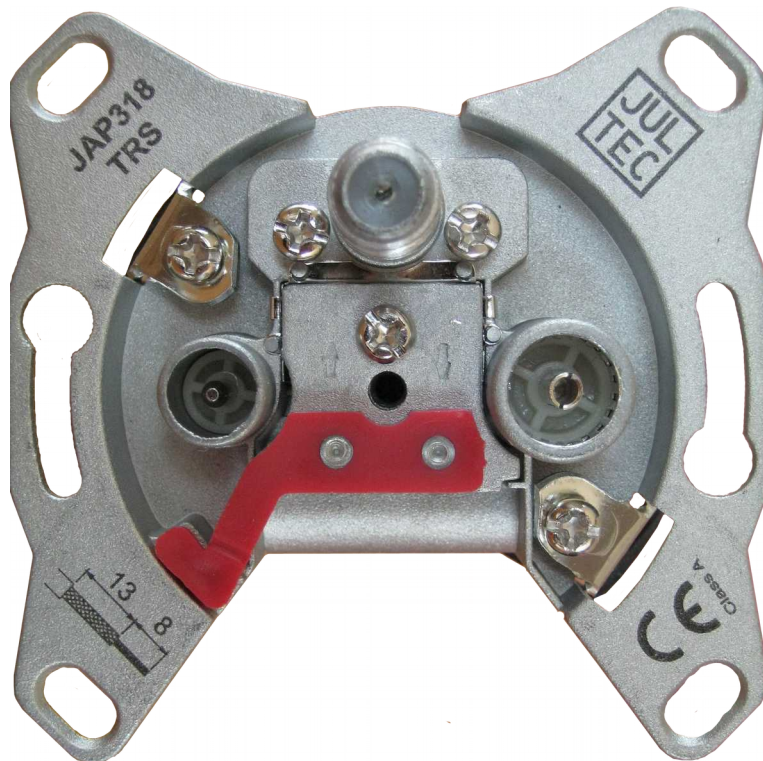

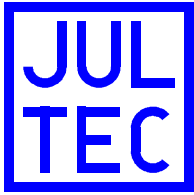

Programmierbare Einkabeldose

AnDoKon@COM7 (R002)

AnDoKon

(Antennendosen Konfigurator)

Ort: Straße: Wohnung: Name: Raum:

Kommentar:

User Band Auswahl (i)

0 = alle deaktiviert

1	2	3	4	5	6	7	8	9	10	11	12	13	14	15	16
1	2	3	4	5	6	7	8	9	a	b	c	d	e	f	g
17	18	19	20	21	22	23	24	25	26	27	28	29	30	31	32

Band 17-32 ausblenden

zuletzt geschriebene Konfigurationen (i)

Datum - Uhrzeit	1	2	3	4	5	6	7	8	9	10	11	12	13	14	15	16	17	18	19	20	21	22	23	24	25	26	27	28	29	30	31	32	
07.05.14 - 20:20:07																	✓	✓															
07.05.14 - 20:20:00																	✓	✓															
07.05.14 - 20:19:55																	✓	✓															
07.05.14 - 20:19:52																	✓	✓															
07.05.14 - 20:19:48																	✓	✓															
07.05.14 - 20:19:44																	✓	✓															
07.05.14 - 20:19:40																	✓	✓															
07.05.14 - 20:19:37																	✓	✓															
07.05.14 - 20:19:33																	✓	✓															

Die Konfigurationen werden gespeichert unter: <C:\Dokumente und Einstellungen\Benutzer\AnDoKon.csv>

letzter Status

Werte erfolgreich geschrieben

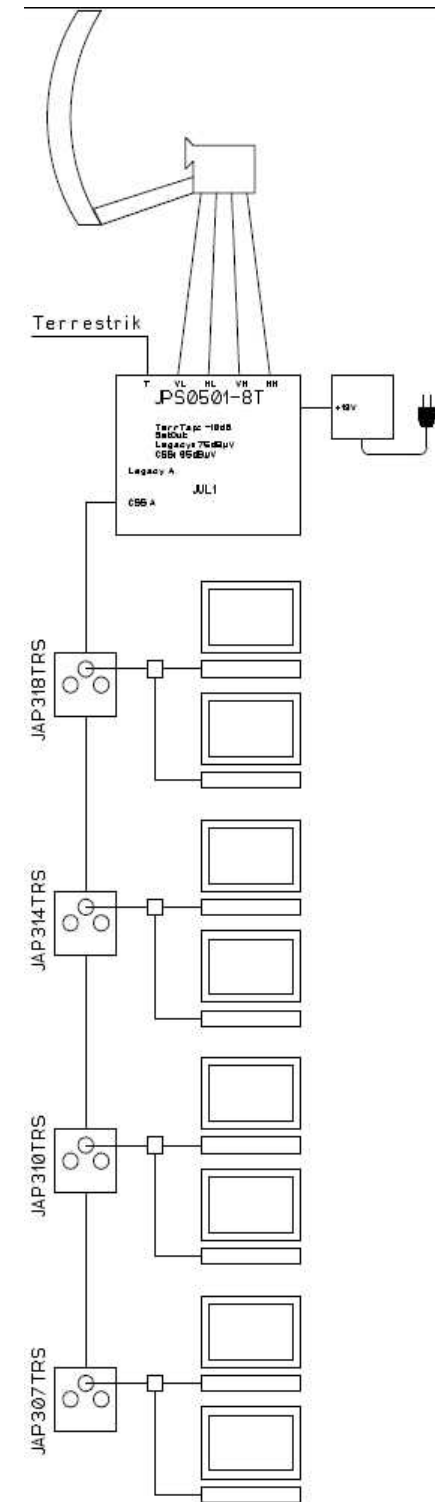

Programmierbare Einkabeldose

SAT-HF 11.250 DVB-S2
[GHZ]

2 Antennendosen Konfigurator

	UB1	9	17	25	UB32
n-3	✓	XXXXXXXXXXXXXXXXXXXXXXXXXXXXXXXXXXXX			
n-2	XX	✓	XXXXXXXXXXXXXXXXXXXXXXXXXXXXXXXXXXXX		
n-1	XXXX		✓	XXXXXXXXXXXXXXXXXXXXXXXXXXXXXXXXXXXX	
akt.	XXXX			✓	XXXXXXXXXXXXXXXXXXXXXXXXXXXXXXXXXXXX

Konfig. auslesen
Konfig. schreiben

I | nb 32
[mA]

VAROS 109

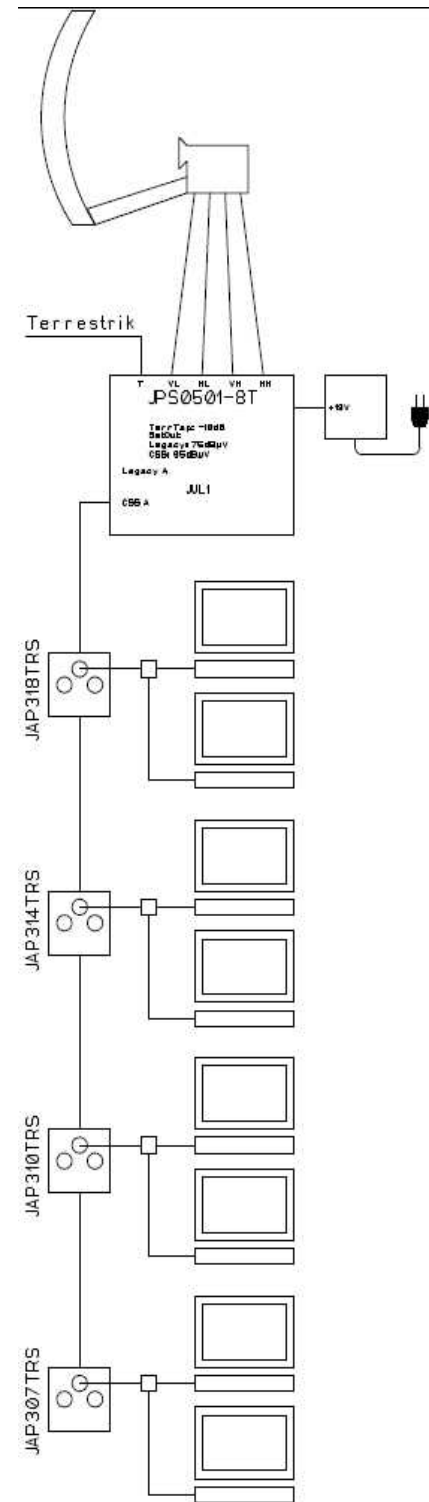

Programmierbare Einkabeldose

Wie verhindert die Dose den Zugriff auf ein nicht zulässiges Userband?

Signal vor der Dose

Signal nach der Dose

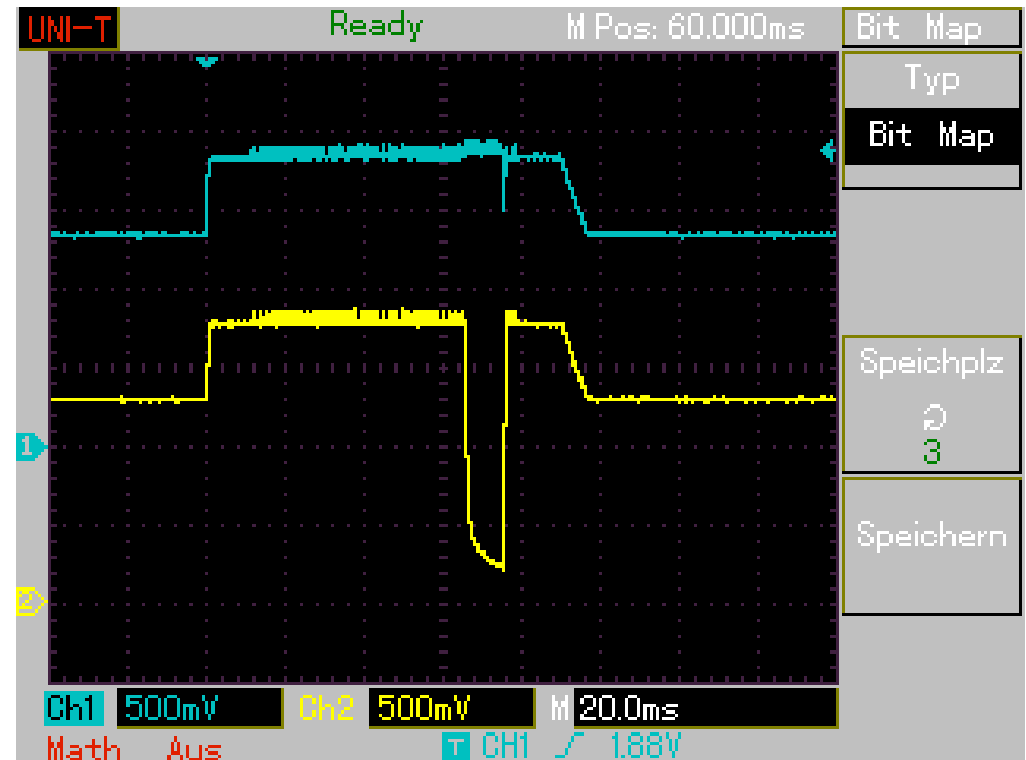
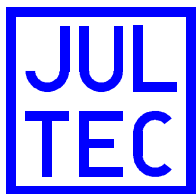

Nachdem die Dose die unzulässige Userband-ID erkannt hat, unterbricht sie den Fernspeisepfad vom Receiver kurzzeitig. Dadurch verwirft der Einkabelumsetzer die „kaputte“ Nachricht.

Programmierbare Einkabeldose

Was ist, wenn es trotz freigegebenem UB nicht funktioniert?

Signal vor der Dose

Signal nach der Dose

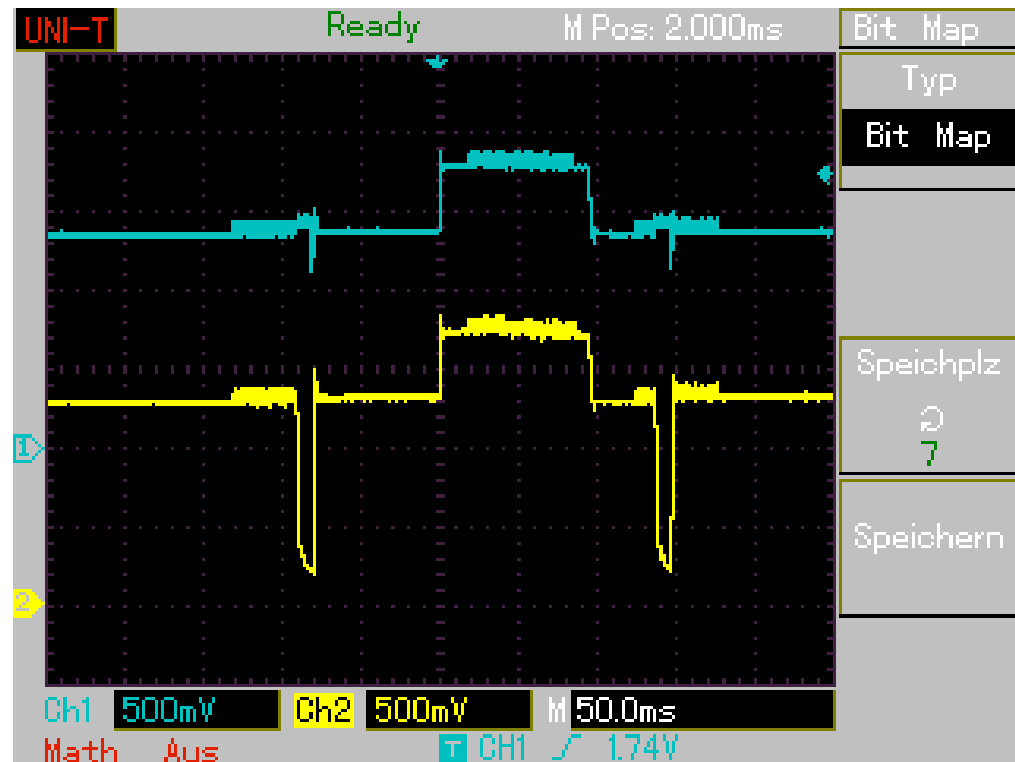
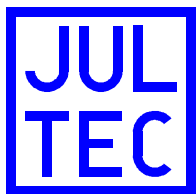

Dieser Receiver schickt vor und nach dem Einkabelbefehl DiSEqC-Nachrichten und ist damit nicht EN50494-konform. Diese Nachrichten werden als „falsch“ im Einkabelsystem erkannt und deshalb von der Dose unterdrückt.
(Info: inzwischen per Firmwareupdate vom Receiver behoben)

Programmierbare Einkabeldose

FAQ:

Wo kann ich die Userbandfrequenz eingeben?

→ Nirgendwo, der Dose ist die Frequenz egal, sie wird weder eingegeben, noch ausgewertet. Wichtig für die Schutzfunktion ist nur die Userband-ID.

Funktioniert die Dose auch mit Umsetzern von Hersteller X?

- Die Dose funktioniert mit allen EN 50494 und EN 50607 konformen Einkabelumsetzern und Einkabel-LNBs.
- Die Dose funktioniert auch mit jedem beliebigen Frequenzraster, da die Dose keine Frequenzen beeinflusst.

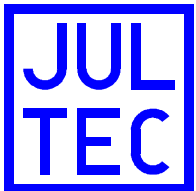

Programmierbare Einkabeldose

Was man NICHT tun sollte:

- die programmierbare Dose in Verbindung mit Multischaltern einsetzen (Legacy-Befehle werden grundsätzlich gesperrt! [→ abschaltbar ab Soft 25T3])
- die programmierbaren Sat-Dosen mit BK-Dosen an einer Ableitung betreiben (BK-Do. haben keinen Fernspeisepfad)

Was kein Problem darstellt:

- mehrere Userbänder pro Dose freischalten
- mehrere Receiver oder Twinreceiver mit aufgestecktem Verteiler versorgen (Fußleistenverteilung in der Wohnung)

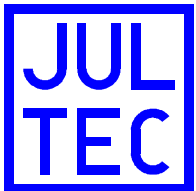

Kaskadenzubehör

- Kaskaden-Startverstärker für 1, 2 und 4 Satelliten
→ JAL-Geräte
- Mehrfachverteiler und Mehrfachabzweiger für 1, 2 und 4 Satelliten
→ JMT-Geräte
→ JMS-Geräte



Mehrbereichsverstärker

- JMA-Serie

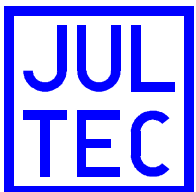

Typenschlüssel

1. Buchstabe: “J” alle JULTEC-Produkte beginnen mit “J”
2. Buchstabe: “P”= passive Stammleitungen
“A”= aktive Stammleitungen oder Antennendose
“R”= receivergespeistes Gerät
“M”= “Multi” → Mehrbereichsverstärker
→ Mehrfachabzweiger
3. Buchstabe: “M” = Multischalter
“S” = “Stacker” (Einkabelsystem)
“L” = “Launch-Amplifier” → Kaskadenstartverst.
“A” = “Amplifier” → Verstärker
1. Zahlenblock: Anzahl der Stammleitungen (05 = 1 Sat usw.)
2. Zahlenblock: Anzahl der Ausgänge bzw. Verstärkung
3. Zahlenblock: Anzahl der Umsetzungen bzw. Dämpfung

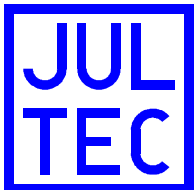

Typenschlüssel

Beispiele:

JRM0508T: receivergespeister Multischalter
5 in 8, terminierter Stamm

JRS0504-4M: receivergespeister Einkabelumsetzer
5 in 4 je 4 Umsetzungen, Sat-Stammausgänge

JPS1708-3T: Einkabelumsetzer (LNB-Vers. durch ext. Netzteil)
17 in 8 je 3 Umsetzungen, terminierter Stamm

JAL0525AN: Kaskadenstartverstärker, 5 Stammleitungen,
25dB Verstärkung, mit Netzteil

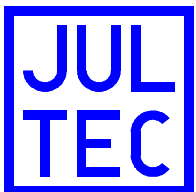

Aussichten

Modernisierung JPS09/17

JMS/JMT17XX

Modernisierung Gussgehäuse

Produktionskapazitätserweiterung

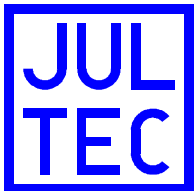

Hilfe/Support

JULTEC lässt Sie mit Problemen und bei Fragen nicht allein.
Diese Kontakte sind während der Geschäftszeiten
immer erreichbar:

Telefon: +49 7738 939 1882

Telefax: +49 7738 939 1861

Email: sales@jultec.de

Geschäftszeiten:

Mo-Do: 8:00 bis 12:00 und 13:00 bis 17:00

Freitag: 8:00 bis 12:00

