

Produktübersicht Product Overview

NEU! / NEW!
**Multi
plexing**
**KOPFSTELLE
HEADEND**



**Kopfstellen
Headends**



**Modulatoren
Modulators**



**IPTV Lösungen
IPTV solutions**



**Optische Geräte
Optical devices**



**Multischalter
Multiswitches**



**Verstärker
Amplifiers**



**Verteiler, Abzweiger
Splitters, Taps**



**Zubehör
Accessories**



Made in Germany



Die Firma POLYTRON

POLYTRON gehört seit über 50 Jahren zu den wegweisenden Unternehmen für aktive und passive Komponenten der Signalverteilung. Wir sind spezialisiert auf die Entwicklung, Fertigung und den weltweiten Vertrieb von Geräten zum Empfang und der Verteilung von Fernseh- und Rundfunksignalen.

Unsere Kompetenzfelder liegen im Bereich Kopfstellen, Verstärker, Multischalter, Filter, optische Komponenten und Zubehör.

Als inhabergeführtes Unternehmen mit einer Mannschaft von rund 50 Mitarbeitern sind die Entscheidungswege kurz und die Flexibilität groß.

The company POLYTRON

For more than 50 years, POLYTRON is one of the pioneering producers of active and passive signal distributing components. We are specialized on development, manufacturing and the world-wide distribution of devices for the receiving and distribution of TV and radio broadcasting.

Our areas of expertise are in the range of high quality amplifiers and filters, multiswitches, optical components, headends, modulators and accessories.

As a family owned company with a staff of approx. 50 employees, our decision processes are short and our flexibility is high.

Unser Qualitätsversprechen

Kompromisslose Qualität ist der Kern unserer Firmenphilosophie. Deshalb setzt POLYTRON jetzt und auch in Zukunft auf die eigene Entwicklung und Fertigung in Deutschland. Neben allen Fertigungsschritten am Produktionsstandort Bad Wildbad, werden auch die Bauteil-Lieferanten regelmäßig kontrolliert.

Innovative Konzepte, moderne Fertigungsverfahren und strenge Qualitätskontrollen stellen sicher, dass wir unseren Kunden außergewöhnliche Qualität zu vernünftigen Preisen bieten können.

Darüber hinaus genießen unsere Kunden

- persönliche Kundenbetreuung
- technische Unterstützung mit unserer kostenlosen Hotline
- 100% Prüfung und 24 Stunden Dauerlauf aller produzierten Geräte
- 2 Jahre Garantie

Sollte es wider Erwarten doch einmal ein Problem geben:

- Austauschgeräte im unkomplizierten Vorausersatz (kostenlos innerhalb der Garantie)

Our Promise of Quality

The core of our philosophy is uncompromised quality. Therefore POLYTRON will continue to rely on its in-house development and production in Germany. Beside all manufacturing steps at the production site Bad Wildbad, Germany also the part suppliers are controlled continuously.

Innovative concepts, modern production processes and a strict quality control ensure that we can offer extraordinary quality at reasonable prices to our customers.

To ensure our products' and services' best possible quality,

- our production and service operation is certified according to the international quality standard ISO 9001:2008
- we produce in Germany
- we offer products meeting the high German engineering standards
- we invest in product innovations geared to market requirements
- we focus on a skilled and dedicated team
- all our products run through 24 h continuous testings



Warum POLYTRON?

Wir sind erfahren: Seit mehr als 50 Jahren entwickelt und produziert POLYTRON hochwertige Produkte zur Signalaufbereitung. Wir sind Spezialist für BK-Technik und Gemeinschafts-Antennenanlagen.

Wir sind modern: In unserer modernen Produktion am Standort Bad Wildbad entstehen zuverlässige Produkte, **typisch „made in Germany“!**

Wir sind flexibel: Für uns ist individueller Service selbstverständlich.

Wir bei POLYTRON unterstützen Sie jederzeit dabei, die passenden Produkte für Ihre Anwendung zu finden.

Unser Sortiment umfasst HF-Verstärker (BK, SAT, terrestrisch), passives BK-Material, Kopfstellen, Multischalter, optische Komponenten und Zubehör.

Testen Sie uns – mit Sicherheit haben wir auch für Sie die richtigen Produkte!

Ihr POLYTRON Vertriebsteam

Why POLYTRON?

Wide experience: For more than 50 years POLYTRON develops and produces high-class products for signal processing. We are specialists in MATV, SMATV and CATV technology.

Products made in Germany: We manufacture our highly reliable products in our ultra-modern production location in Bad Wildbad – this is truly “made in Germany”!

Individual service: Do you want individual service? We take this for granted!

POLYTRON supports you anytime discovering the suitable products for your application.

We offer a **wide range of products:** HF amplifiers (CATV, SMATV and terrestrial), passive CATV components, headends, multiswitches, optical devices and much more.

Trust in us – we surely have got the suitable products for you!

*Sincerely yours,
the POLYTRON team*

Inhalt / Contents

Kompakte Kopfstellen Compact headends	PCU 8000 Serie / Series PCU 4000 Serie / Series Multiplexing Kopfstelle / Headend	S. 4 - 8 S. 10
IPTV Lösungen IPTV solutions	IP Streamer IPTV Modulatoren / IPTV encoders	S. 9 S. 9
Modulatoren Modulators	HDMI Eingänge / inputs SDI Eingänge / inputs IP Eingang / input	S. 11
Modulare Kopfstellen Modular headends	SPM 2.000 / SPM 200	S. 12 - 13
Optische Verteilung Optical distribution	OPM-LNB Serie / series	S. 14 - 15
Multischalter Multiswitches	PSQ-Serie PSQ series	S. 16
Einkabel-Lösung Single cable application	SCA 508-4	S. 17
POLYTRON-Lösungen POLYTRON special solutions	Triple Play in Multischalter-Anlagen / Triple play in multiswitch systems SAT-ZF Schaltmatrix / SAT IF switch matrix FSA 16 A aktiver SAT-Verteiler / active SAT splitter	S. 17 S. 18 S. 19
Verstärker Amplifiers	Hausanschlussverstärker, Linienverstärker Verstärker für Full-Service Netzwerke Home distribution amplifiers, line amplifiers, amps for full-service networks	S. 20 - 21

Kompakt Kopfstellen

Große Auswahl an plug & play Kopfstellen – made in Germany

Kompakt-Kopfstellen von POLYTRON zeichnen sich durch die schnelle Installation und die leichte Programmierung aus. Eine Vielzahl an Funktionen und das Long-Life Konzept versprechen Zuverlässigkeit und geben Sicherheit in Punkto Zukunftsfähigkeit. Die Qualität jeder einzelnen „Made-in-Germany“ Kopfstelle wird durch einen 24h-Dauerlauf-Test sichergestellt.

In der Kompakt-Klasse bietet POLYTRON Geräte mit 4, 8, 12 und 16 (als Kombination) Kanälen an.

Wide range of plug & play headends – made in Germany

POLYTRON's compact headends are renowned for the fast installation and easy programming. A variety of functions and the long-life concept promise reliability and security in terms of sustainability. The quality of every single "Made in Germany"-headend is ensured by a 24h burn-in-test.

POLYTRON offers compact headends with 4, 8, 12 and 16 (as set) channels.

Compact Headends



Kompakt-Kopfstelle mit Multiplexing Compact headend with multiplexing

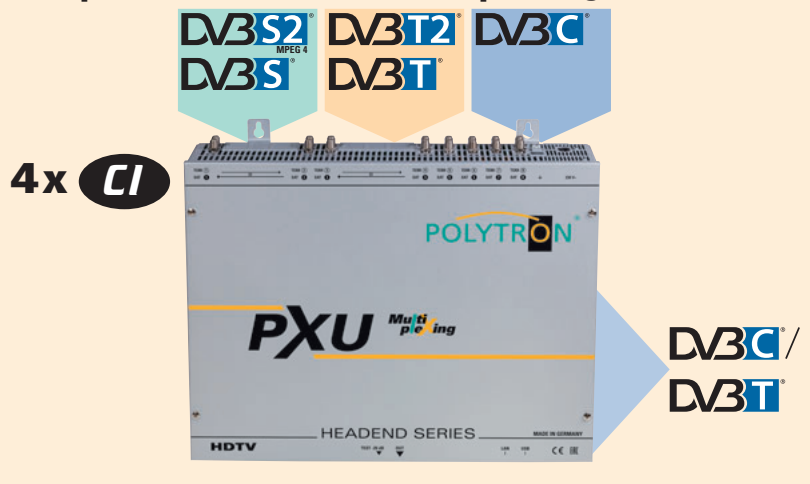

IP Streamer

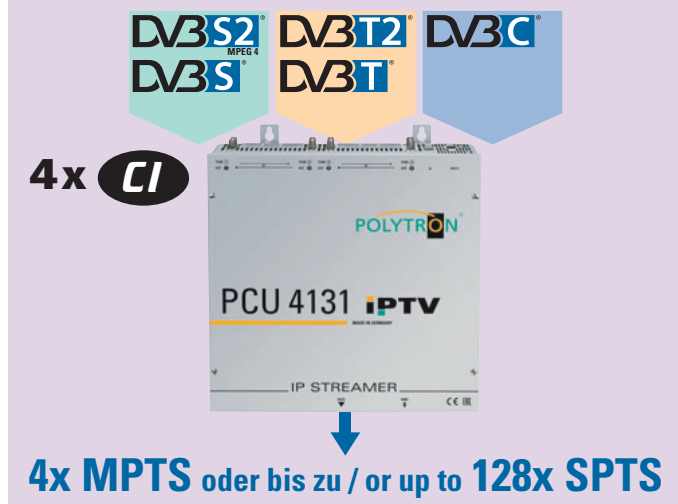

Kompakt-Kopfstelle mit DVB-S Ausgang Compact headend with DVB-S output

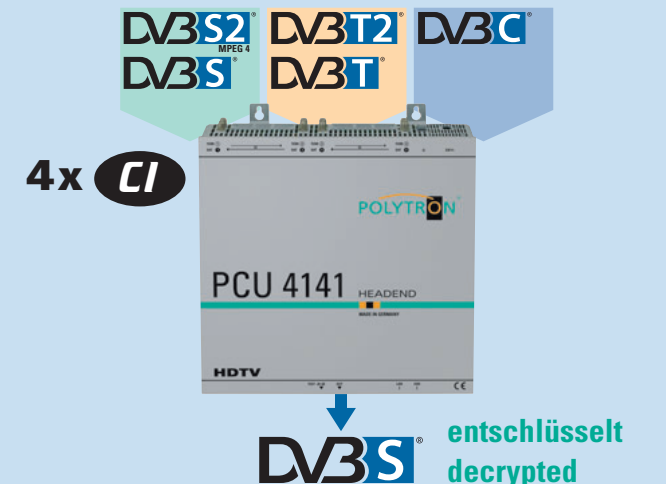

Auswahlhilfe PCU Kompakt-Kopfstellen

Selection guide compact headends

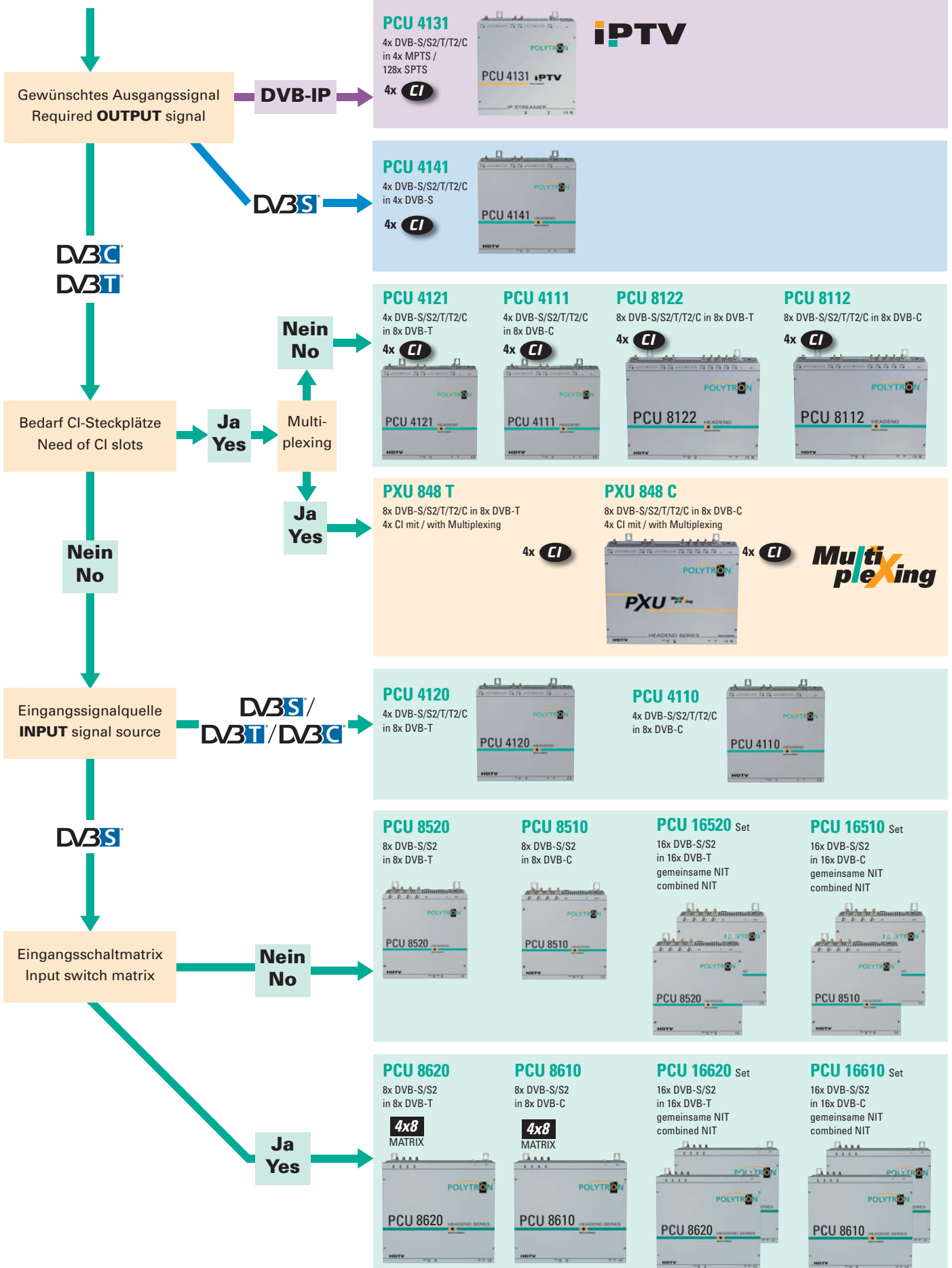

PCU 4111, PCU 4121, PCU 4141

Universal-Kopfstelle mit Triple-Tunern und 4 CI

- ▶ Triple-Tuner: Eingangssignale frei wählbar DVB-S(2), DVB-T(2), DVB-C
- ▶ Mischempfang möglich
- ▶ Umsetzung von 4 Eingangssignalen
- ▶ 4 CI-Steckplätze für die zentrale Entschlüsselung
- ▶ Ausgangsoptionen: DVB-C (QAM), DVB-T (COFDM) – umschaltbar über Firmware-Update
- ▶ Version mit DVB-S Ausgang

PCU 4111, PCU 4121, PCU 4141

Universal headend with triple tuners and 4 CI

- ▶ Triple tuners: Input signals selectable DVB-S(2), DVB-T(2), DVB-C
- ▶ Features mixed reception
- ▶ Processing of 4 input signals
- ▶ 4 CI slots for central decryption
- ▶ Output options: DVB-C (QAM), DVB-T (COFDM) – switchable via firmware update
- ▶ Version with DVB-S output

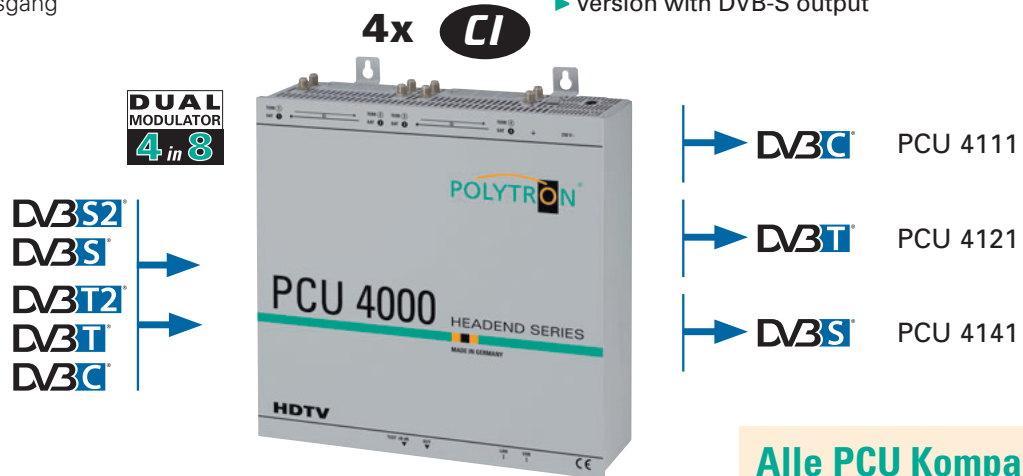

PCU 8111, PCU 8121

Universal-Kopfstelle mit Triple-Tunern und 4 CI

- ▶ Triple-Tuner: Eingangssignale frei wählbar DVB-S(2), DVB-T(2), DVB-C
- ▶ Mischempfang möglich
- ▶ Umsetzung von 8 Eingangssignalen
- ▶ 4 CI-Steckplätze für die zentrale Entschlüsselung
- ▶ Ausgangsoptionen: DVB-C (QAM), DVB-T (COFDM) – umschaltbar über Firmware-Update

PCU 8111, PCU 8121

Universal headend with triple tuners and 4 CI

- ▶ Triple tuners: Input signals selectable DVB-S(2), DVB-T(2), DVB-C
- ▶ Features mixed reception
- ▶ Processing of 8 input signals
- ▶ 4 CI slots for central decryption
- ▶ Output options: DVB-C (QAM), DVB-T (COFDM) – switchable via firmware update

Alle PCU Kompakt-Kopfstellen

- ▶ Verwendung handelsüblicher Receiver
- ▶ Made in Germany
- ▶ einfache Programmierung über USB oder LAN
- ▶ Transponderinhalte selektierbar TSP
- ▶ Programmplatzsortierung durch LCN
- ▶ NIT-/ONID-Anpassung
- ▶ TSID/SID Remapping
- ▶ Passwortschutz möglich

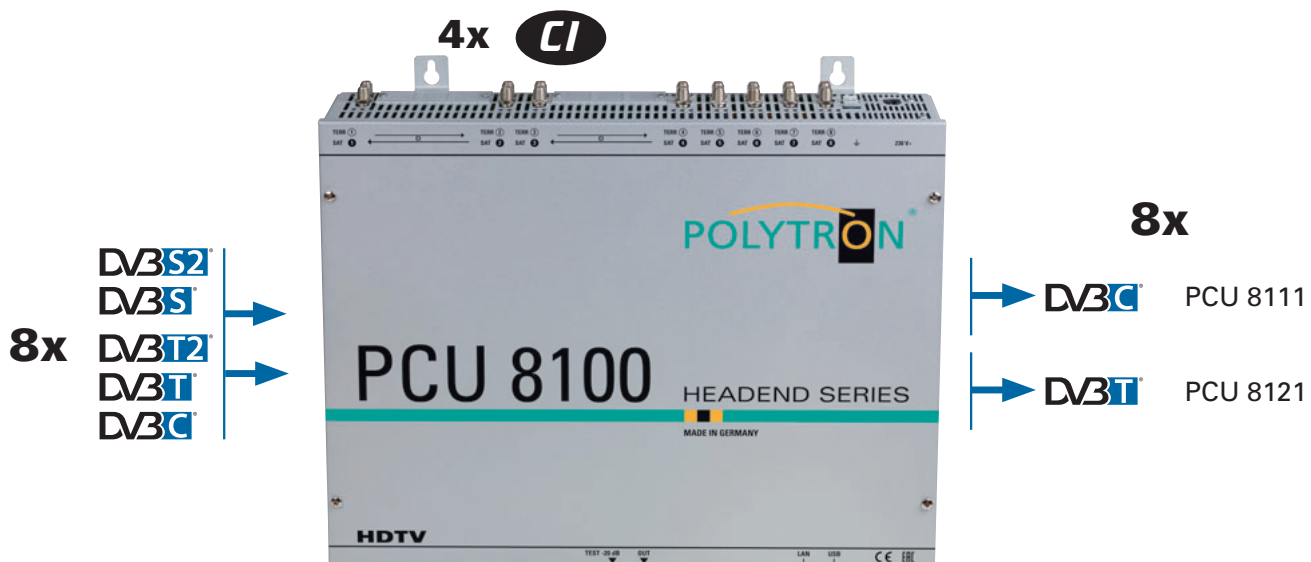

PCU 8510, PCU 8520

Umsetzung von 8 DVB-S/S2 Transpondern

- ▶ MPEG 2, MPEG 4 und HEVC kompatibel
- ▶ Nachbarkanal-tauglich
- ▶ Ausgangskanäle frei wählbar zwischen 112-860 MHz
- ▶ eingebaute LNB-Spannungsversorgung
- ▶ geringe Leistungsaufnahme
- ▶ minimaler Formfaktor (239 x 253 x 103 mm)

PCU 8510, PCU 8520

Conversion of 8 DVB-S/S2 transponders

- ▶ MPEG 2, MPEG 4 and HEVC compatible
- ▶ Adjacent channel operation
- ▶ Output channels freely selectable between 112-860 MHz
- ▶ Built-in LNB power supply
- ▶ Low power consumption
- ▶ Small dimensions (239 x 253 x 103 mm)

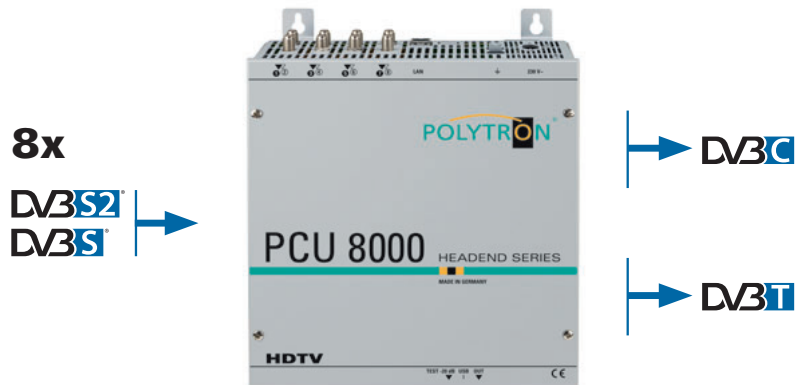

All PCU compact headends

- ▶ Usage of common receivers
- ▶ Made in Germany
- ▶ Easy programming via USB or LAN
- ▶ Transponder content can be selected TSP
- ▶ Program channel sorting by LCN
- ▶ NIT-/ONID adaptable
- ▶ Password protection as an option

PCU 8610, PCU 8620

Umsetzung von 8 DVB-S/S2 Transpondern

- ▶ 4 in 8 Schaltmatrix am Eingang
- ▶ MPEG 2, MPEG 4 und HEVC kompatibel
- ▶ Nachbarkanal-tauglich
- ▶ Ausgangskanäle frei wählbar zwischen 112-860 MHz
- ▶ eingebaute LNB-Spannungsversorgung
- ▶ geringe Leistungsaufnahme

PCU 8610, PCU 8620

Conversion of 8 DVB-S/S2 transponders

- ▶ 4 in 8 switch matrix
- ▶ MPEG 2 and MPEG 4 compatible
- ▶ Adjacent channel operation
- ▶ Output channels freely selectable between 112-860 MHz
- ▶ Built-in LNB power supply
- ▶ Low power consumption

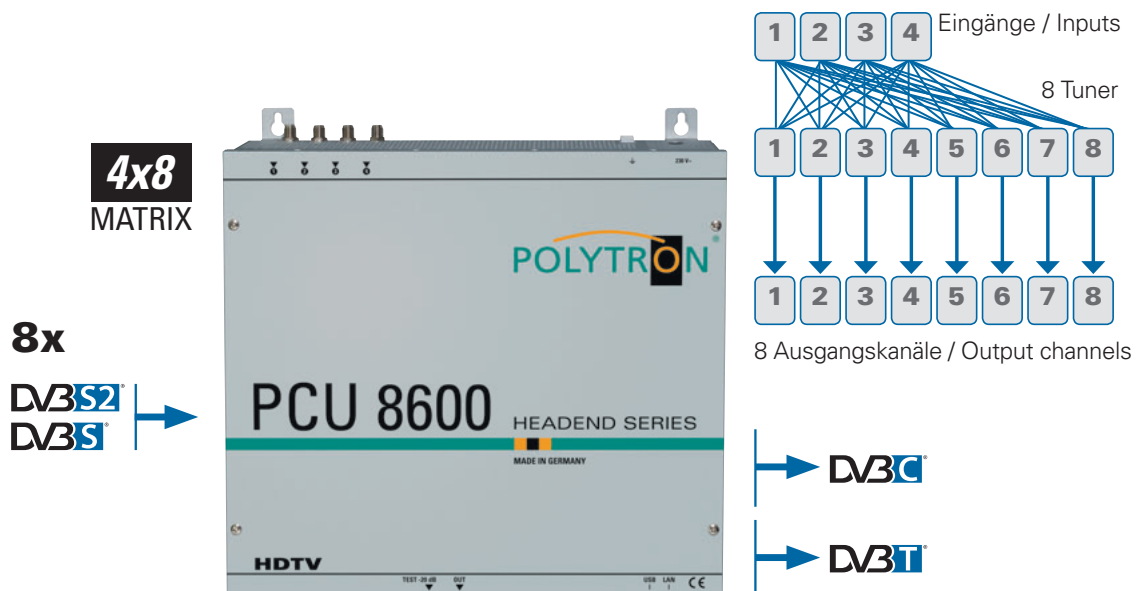

Tuning für Ihre Multischalter-Anlage Kopfstelle mit DVB-S-Ausgang

Speisen Sie mit einer PCU 4141 entschlüsselte Programme ganz einfach in Ihre Multischalter-Verteilung ein – mit innovativen Komponenten von POLYTRON!

Das ermöglicht die Ergänzung des standard Sat-Programms um:

- ▶ verschlüsselte Programme
Entschlüsseln Sie DVB-S/S2 oder DVB-T/T2-Programme in der Kompakt-Kopfstelle PCU 4141, geben Sie das Signal in DVB-S aus und speisen Sie die entschlüsselten Programme in Ihre Multischalter-Anlage ein.
- ▶ Programme aus anderen Formaten
Regionale DVB-T-Programme können Sie mit der Kompakt-Kopfstelle PCU 4141 in DVB-S umwandeln und in die Multischalter-Anlage einspielen.

Add content to the standard SAT program:

- ▶ encrypted programmes
Decode DVB-S/S2 or DVB-T/T2 programmes centrally in the compact head-end PCU 4141. The output signal is DVB-S, which can be fed into your multiswitch system.
- ▶ Programmes from other sources
The PCU 4141 can process regional DVB-T programmes into DVB-S which can be fed into the multiswitch system.

Tuning for your multiswitch system! Headend with DVB-S output

Feed decrypted programmes with a compact headend directly into your multiswitch distribution – with POLYTRON's innovative components!

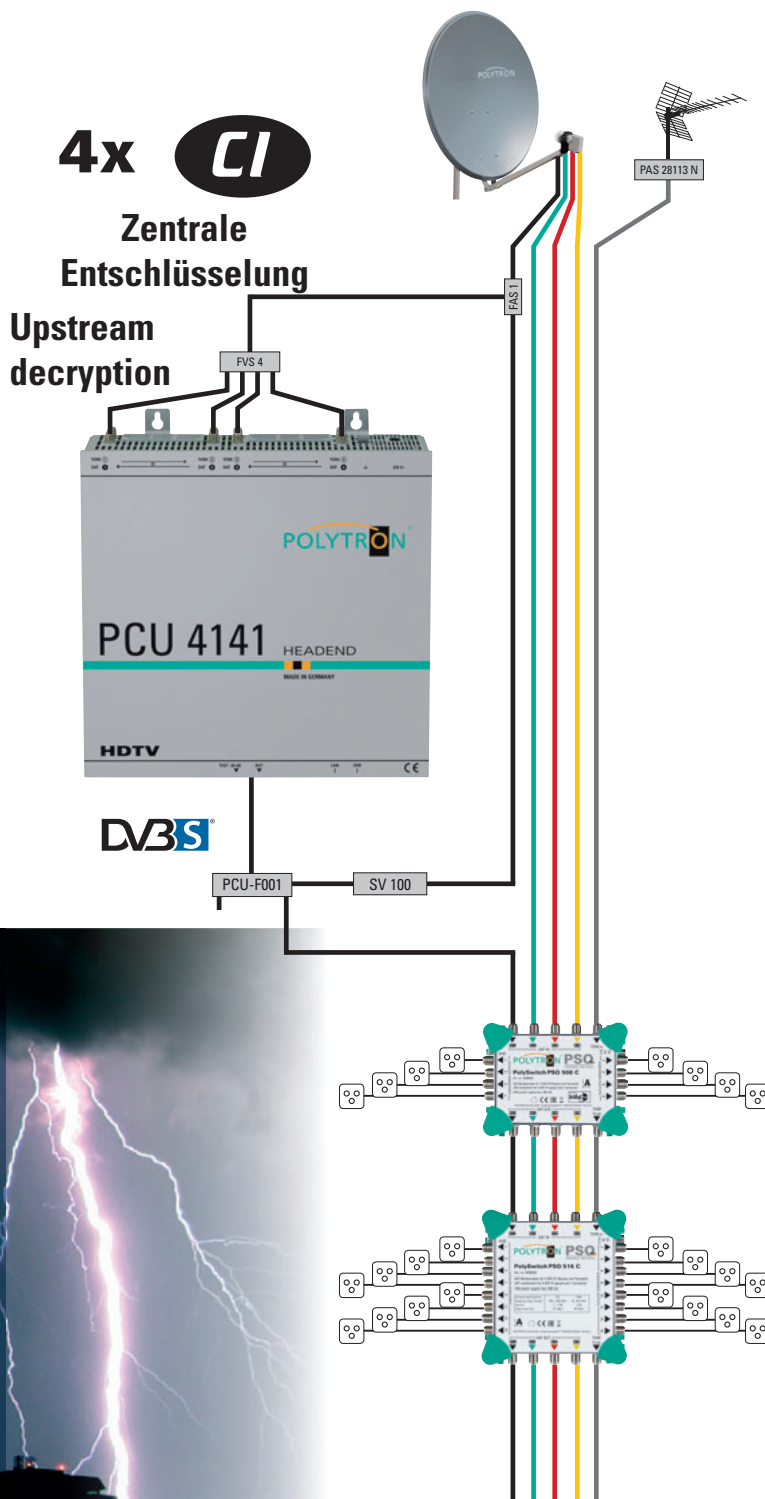

SAT-Überspannungsschutz

Über die Koaxial-Kabel können impulsartige elektromagnetische Felder, die Induktionsspitzen erzeugen, ungehindert an die elektrischen Geräte gelangen. Die dadurch auftretenden Überspannungen zerstören die mit der Antenne verbundenen elektrischen Geräte wie Kopfstellen, Multischalter, LNBs, Receiver und TV-Geräte.

Mit dem Inline-Überspannungsschutz OV-F von POLYTRON können diese Gefahren minimiert werden.

SAT-Overvoltage Protection

The coaxial cables enable impulsive electromagnetic fields, which generate induction peaks, to unimpeded reach the electrical devices.

The resulting overvoltages destroy the electrical equipment connected to the antenna, such as head-ends, multiswitches, LNBs, receivers and TV sets.

With POLYTRON's inline surge protection OV-F, this danger can be minimized.



POLYTRON IP Streamer

Die Übertragung von Fernsehprogrammen über digitale Datennetze (IPTV) genießt einen immer höheren Stellenwert.

Die Kopfstelle PCU 4131 wandelt die empfangenen DVB-Signale in IPTV-Signale, welche im gesamten Netzwerk zur Verfügung gestellt werden können.

Insbesondere in Bürogebäuden und Krankenhäusern stellt die Versorgung der Endgeräte über z. T. bereits vorhandene Netzwerklei-

tungen eine elegante Lösung für die zusätzliche Übertragung von Fernsehprogrammen dar. Bei Neubauten und Sonderanwendungen, wie bspw. auf Kreuzfahrtschiffen, überzeugt der Vorteil, dass lediglich ein IP-Netz aufgebaut werden muss und auf eine zusätzliche Koaxial-Verkabelung verzichtet werden kann. Die konstante Leistungsfähigkeit von IP-Netzen erlaubt zudem eine zuverlässige Anbindung mehrerer Gebäude.

POLYTRON IP streamer

The transmission of TV channels via digital data networks (IPTV) is getting more and more important.

The headend PCU 4131 converts the received DVB signals into IPTV signals which can be distributed in the whole IP network.

Particularly in office buildings and hospitals, providing IP contents via already existing networks is an elegant solution for transmitting TV

channels. For new buildings and special applications, such as e.g. cruise ships, the fact that only an IP network needs to be installed and an additional coaxial network can be avoided is a convincing advantage. The constant performance of IP networks also allows a reliable connection of several buildings.

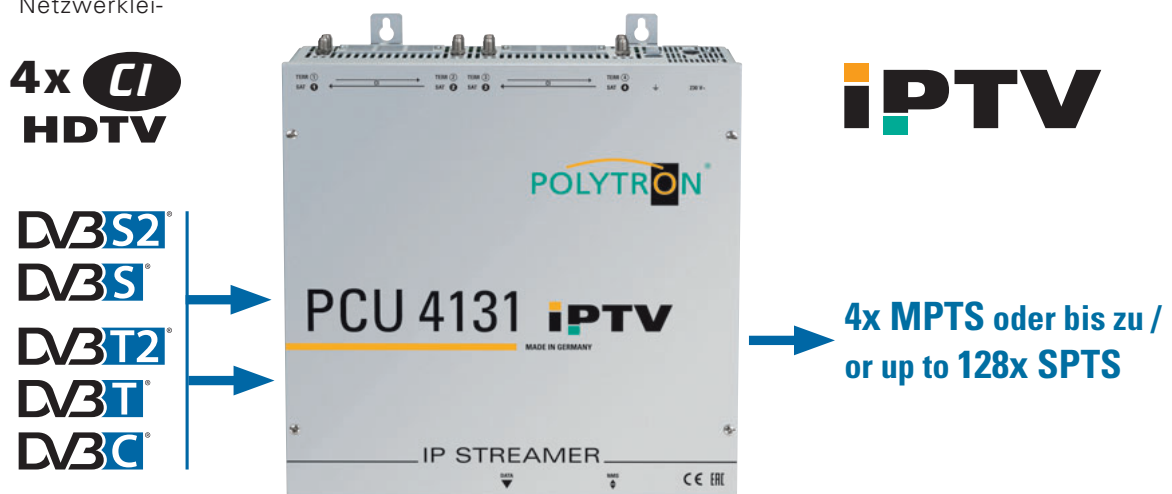

IPTV Modulatoren

IPTV Modulators



HDI 32 C: 1024x IPTS in 32x DVB-C

HDI 8 T: 1024x IPTS in 8x DVB-T



HDM 4 C: in DVB-C

HDM 4 T: in DVB-T

Multiplexing-Kompakt-Kopfstelle mit 8 Triple-Tunern und 4 CI-Schnittstellen

Die neue Multiplexing-Kopfstelle PXU 848 C/T setzt die Inhalte von acht SAT-Transpondern, terrestrischen oder Kabelkanälen in wahlweise DVB-C (QAM) oder DVB-T (COFDM) um. Die Multiplexing Funktion ermöglicht die Erzeugung neuer Ausgangskanäle mit Inhalten aus verschiedenen Eingangstranspondern. Dabei können über eine Smartcard die Inhalte aus verschiedenen Transpondern entschlüsselt und die Kapazitäten der Smartcards optimal ausgenutzt werden.

- ▶ 8 unabhängige Eingangs-Triple-Tuner (DVB-S/S2, DVB-T/T2, DVB-C)
- ▶ Multiplexing-Funktionalität
- ▶ 4 CI Schnittstellen
- ▶ Ausgangsoptionen: DVB-C (QAM) oder DVB-T (COFDM)-umschaltbar über Firmware-Update
- ▶ NIT/ONID-Anpassung
- ▶ LCN Programmplatz-sortierung
- ▶ MPEG-2, MPEG-4 und HEVC kompatibel
- ▶ Einfache Programmierung via USB oder LAN

Multiplexing compact headend with 8 triple tuners and 4 CI interfaces

The new multiplexing head-end PXU 848 C/T converts the content of eight SAT, terrestrial or cable network channels into DVB-C (QAM) or DVB-T (COFDM). The multiplexing function allows to create new output channels with content from different input channels. Thus, the contents of different transponders can be encrypted by one smart card and the smart card capacities are used best possible.

- ▶ 8 independent input triple tuners (DVB-S/S2, DVB-T/T2, DVB-C)
- ▶ Multiplexing functionality
- ▶ 4 CI slots
- ▶ Output options: DVB-C (QAM) or DVB-T (COFDM) – changeable by firmware update
- ▶ NIT/ONID adaptable
- ▶ LCN Logical channel numbering
- ▶ MPEG-2, MPEG-4 and HEVC compatible
- ▶ Easy programming via USB or LAN

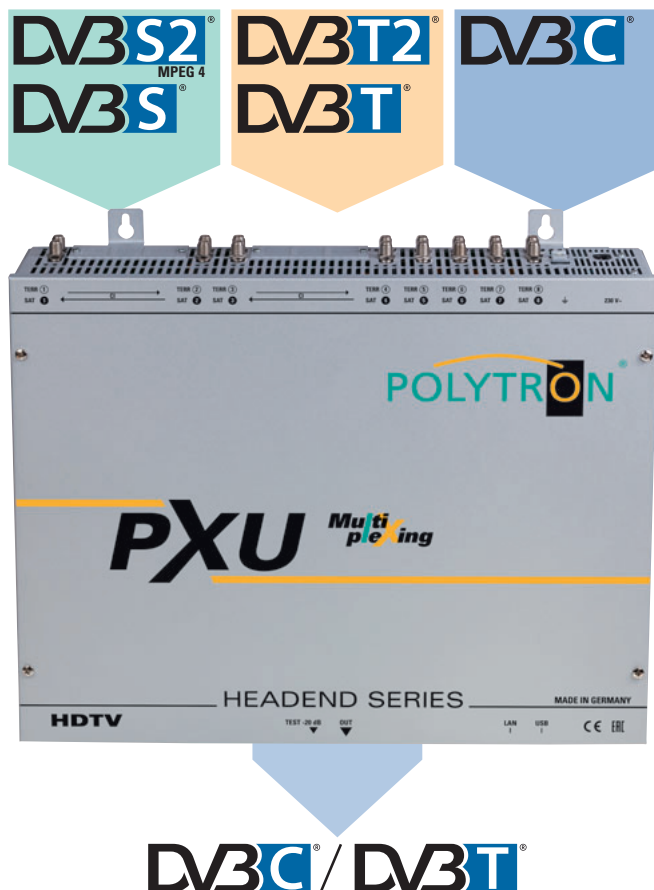
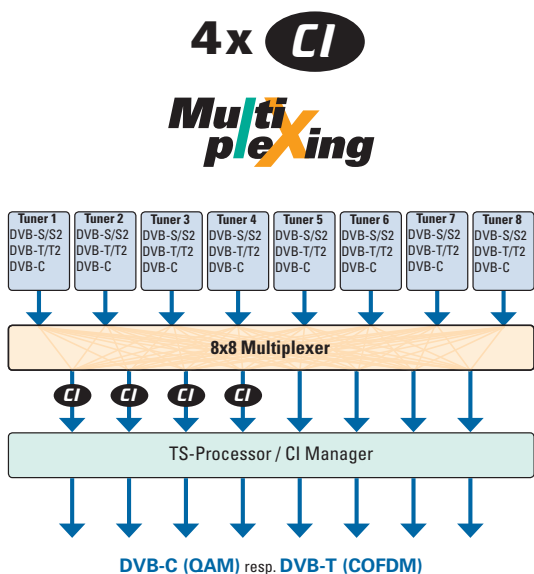

Modulatoren

Modulators

Die Anforderungen an moderne, gemeinschaftlich genutzte Verteilnetze, auch Inhalte einzuspeisen, die von z.B. Informationskanälen, Bildern von Überwachungskameras, Präsentationsvideos für Verkaufsräume usw., stammen, wird immer präsenter.

Mit den Modulatoren von POLYTRON werden HDMI-, SDI- oder AV-Signale von Receivern, Kameras, DVD-Playern, PCs, usw. für die Einspeisung in TV-Empfangs- und Verteilanlagen aufbereitet.

Je nach Modulator-Typ steht das Ausgangssignal auch als paralleler IP-Stream zur Verfügung.

The demands to feed own content into modern, shared distribution networks such as information channels, pictures of surveillance cameras, videos, presentations for sales rooms, etc. increase steadily.

The POLYTRON modulators prepare HDMI, SDI or AV signals of receivers, cameras, DVD players, PCs etc. for the feed-in into TV reception and distribution systems.

Depending on the modulator model the output signal is also available as IP stream.

HDMI

HDMI Modulatoren / modulators



24x HDMI in DVB-C/T



DVBC®

DVBT®

DVBS®

DVBS2®

ASI

iPTV

SDI

SDI Modulatoren / modulators



iPTV

IP Modulatoren / modulators



DVBC®

DVBT®

ASI

IP

DVBC®

DVBT®

Modulare Kopfstellen

Modular Headends

Vielseitig durch modularen Aufbau

Die modulare Kopfstellenserie von POLYTRON beherrscht eine Vielzahl von Eingangs- und Ausgangsformaten und bietet somit alle Freiheiten bei der Konfiguration einer individuellen Gemeinschaftsanlage.

Durch eine sorgfältige Konstruktion und die Verwendung hochwertiger Komponenten sind POLYTRON Kopfstellen extrem langlebig und ausfallsicher.

Das auf niedrigen Leistungsverbrauch optimierte Design führt zu einer geringen Energieaufnahme, was angesichts vieler Jahre Dauerbetrieb die Wirtschaftlichkeit der Investition weiter steigert.

Versatile due to modular design

POLYTRON's SPM headend series manages a wide variety of input and output formats and meets the diverse requirements for an individual community system.

The thorough production and the usage of high-class components makes POLYTRON's headends extremely durable and failure-safe.

The design optimized for low power consumption causes a low energy consumption and increases the profitability of the investment in the face of many years continuous operation.



Made in Germany

SPM 2000 LAN



Mit 10 Steckplätzen für SPM-Module.
With 10 slots for SPM modules.

SPM 200 LAN



Mit zwei Steckplätzen für SPM-Module. Jetzt mit Easy-Programmierung: Ab sofort ist auch die kleine Grundeinheit der SPM-Serie mit dem PC programmierbar.
With two slots for SPM modules. Now with easy programming: Also the SPM series' small base unit is programmable with a PC.

Anlagenbeispiele

Application examples

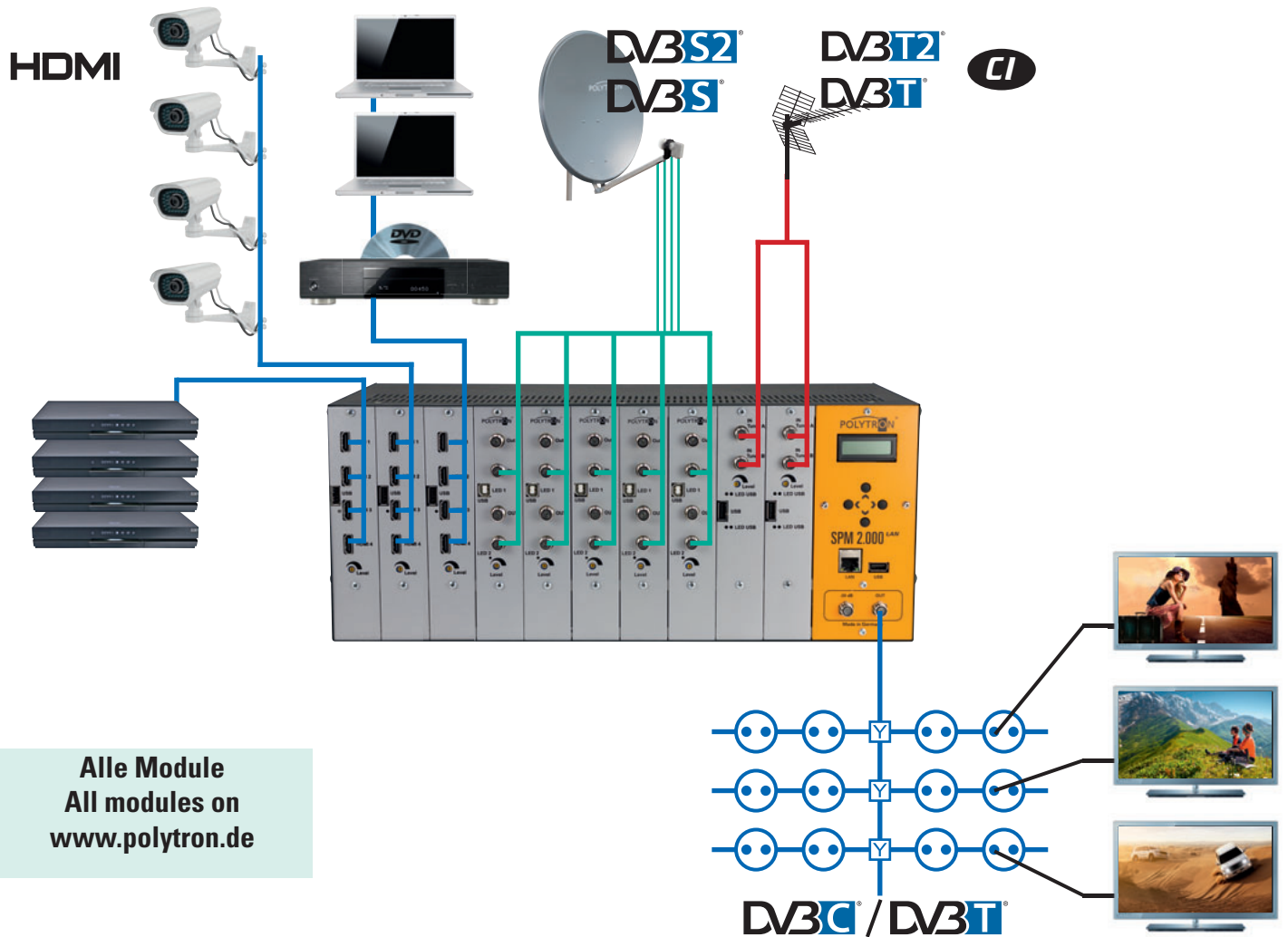

Alle Module
All modules on
www.polytron.de

HDMI



Die ultra-kompakte HDMI-Lösung:

Ein SPM-H4TCT Modul in der Kopfstelle SPM 200 LAN wandelt 4x HDMI-Signale in DVB-C oder DVB-T.

The ultra compact HDMI solution

One SPM-H4TCT module in a SPM 200 LAN headend converts 4x HDMI signals into DVB-C or DVB-T.

DVB-C /
DVB-T



Optische Verteilung

Optical distribution

Anwendungsbeispiel Optische DVB-C / DVB-T Verteilung

Application Optical DVB-C / DVB-T distribution

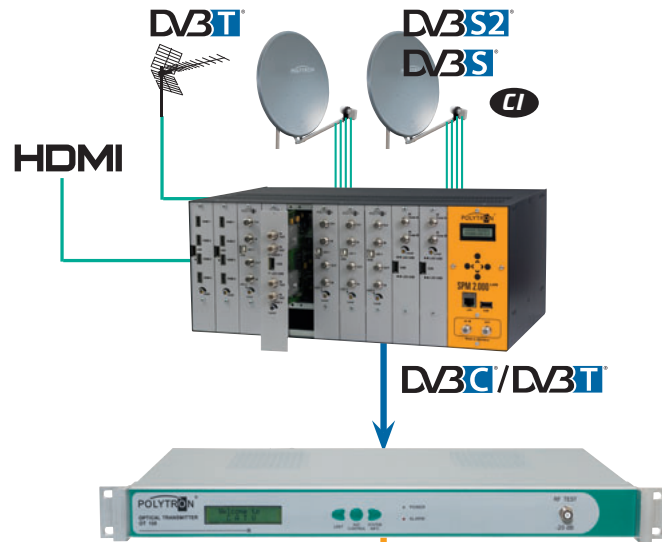

Der optische Sender OT 104 DFB von POLYTRON wandelt HF-Signale, z.B. von einer Kopfstelle in optische Signale um.



POLYTRON's OT 104 DFB optical transmitter converts RF signals, e.g. from a headend into optical signals.

optische Signale
optical signals

optische Signale
optical signals

optische Verteilung
optical distribution

optische Signale
optical signals

OSF 200

ON 1065

ON 1065

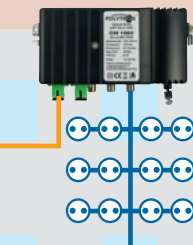

Hausverteilung
Home distribution

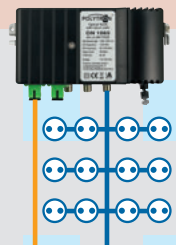

Hausverteilung
Home distribution

OFO 050

OFO 050

Anwendung

Die Rückumwandlung der optischen in elektrische Signale erfolgt im Optischen Node ON 1065, der gleichzeitig als BK-Verstärker die lokale Hausanlage versorgt.

Application

The optical node ON 1065 converts the optical signals back into electrical signals and is also the CATV amplifier for the in-house distribution.

Ästhetische fibre-to-the-home (FTTH) Lösungen für den unabhängigen Satelliten-TV Empfang

Der Einsatz von Glasfaserkabeln zur SAT-Signalverteilung wird aufgrund der höheren Leistungsfähigkeit immer beliebter. Die Systeme arbeiten sehr zuverlässig, sind weniger stör anfällig und einfach in der Handhabung.

Der Einsatz von Glasfasern für die Verteilung von SAT-Signalen in Wohnprojekten bietet darüber hinaus das perfekte Zusammenspiel von Ästhetik und zuverlässigem SAT-Empfang.

Das Prinzip

Das Prinzip der SAT-Verteilung über Glasfaser ist denkbar einfach: Ein spezielles LNB wandelt bereits am SAT-Spiegel die empfangenen Signale in Lichtwellen um. Die Verteilung erfolgt über vorkonfektionierte Monomode Glasfaserkabel.

Die abschließenden Rückumsetzer wandeln das Lichtwellen-Signal zurück in die einzelnen SAT-Ebenen.

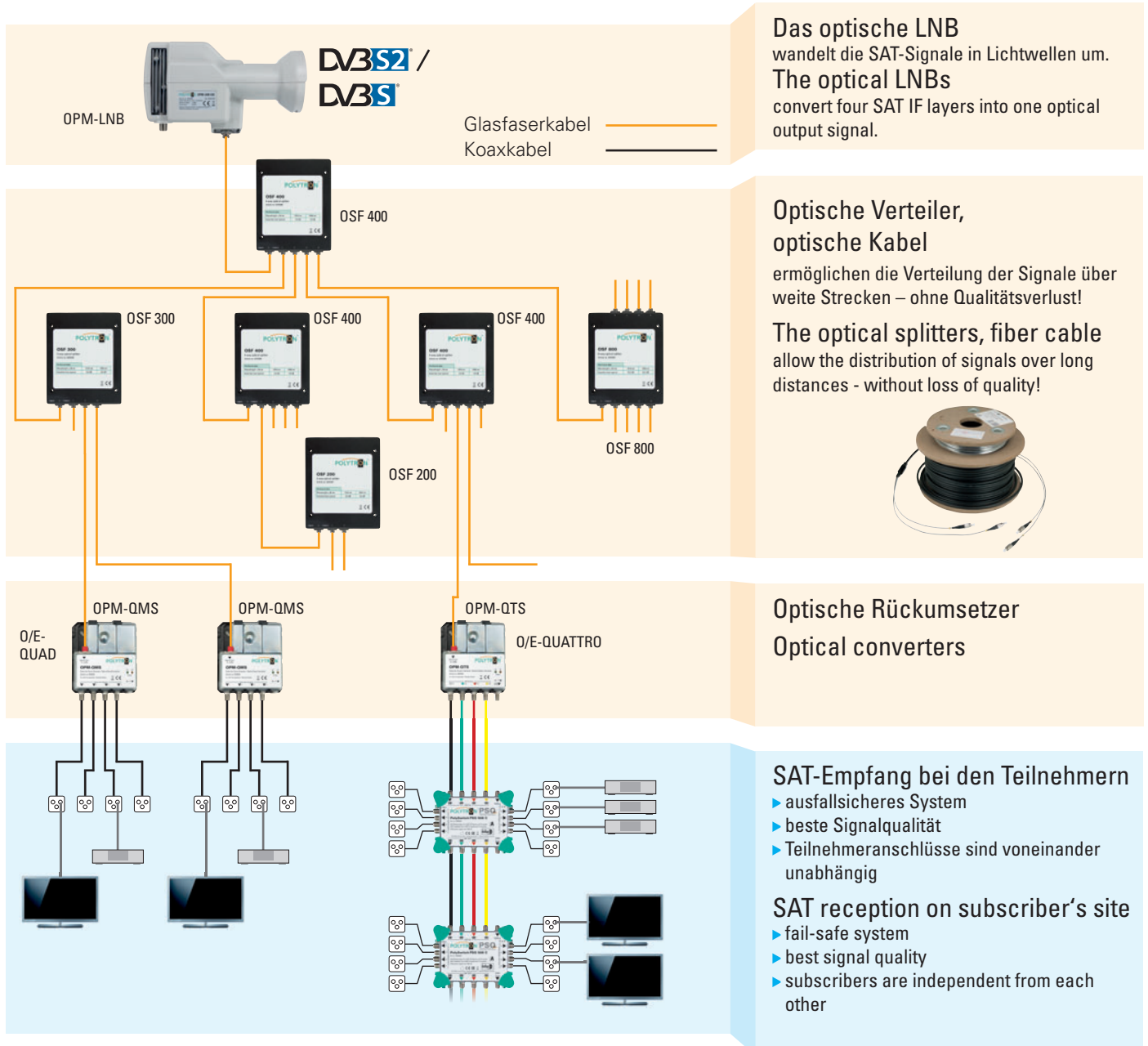

Optical SAT distribution (FTTH) of satellite signals

For transmitting satellite signals over long distances, the classical distribution over coaxial cable reaches its limits due to signal attenuation and loss of quality.

The distribution of satellite signals over fibre optic cables easily allows for very large distances with few losses.

The concept

The principle of satellite distribution over fibre is simple: an optical LNB converts the received signals into light waves right at the dish. The distribution is performed over the pre-assembled fibre optic cables. The final converters convert the light wave signal back to its original satellite polarizations.

Das optische LNB wandelt die SAT-Signale in Lichtwellen um. **The optical LNBS** convert four SAT IF layers into one optical output signal.

Optische Verteiler, optische Kabel ermöglichen die Verteilung der Signale über weite Strecken – ohne Qualitätsverlust! **The optical splitters, fiber cable** allow the distribution of signals over long distances - without loss of quality!



Optische Rückumsetzer
Optical converters

- SAT-Empfang bei den Teilnehmern**
- ▶ ausfallsicheres System
 - ▶ beste Signalqualität
 - ▶ Teilnehmeranschlüsse sind voneinander unabhängig
- SAT reception on subscriber's site**
- ▶ fail-safe system
 - ▶ best signal quality
 - ▶ subscribers are independent from each other

Multischalter

Multiswitches



Effiziente Multischalterverteilung – made in Germany

- ▶ Hohe Qualität made in Germany
- ▶ große Auswahl an Multischaltern
- ▶ Farbige Markierungen auf den Geräten erleichtern die Zuordnung der Anschlusskabel.
- ▶ Montagefreundliche Langlochbefestigungen verzeihen kleine Unregelmäßigkeiten bei der Wandmontage.

Efficient multi subscriber multiswitches – made in Germany

- ▶ High quality made in Germany
- ▶ Wide range of multiswitches
- ▶ Coloured marks on the devices facilitate the assignment of the connection cables.
- ▶ Installation-friendly long hole mounts allow more flexibility to the wall installation.

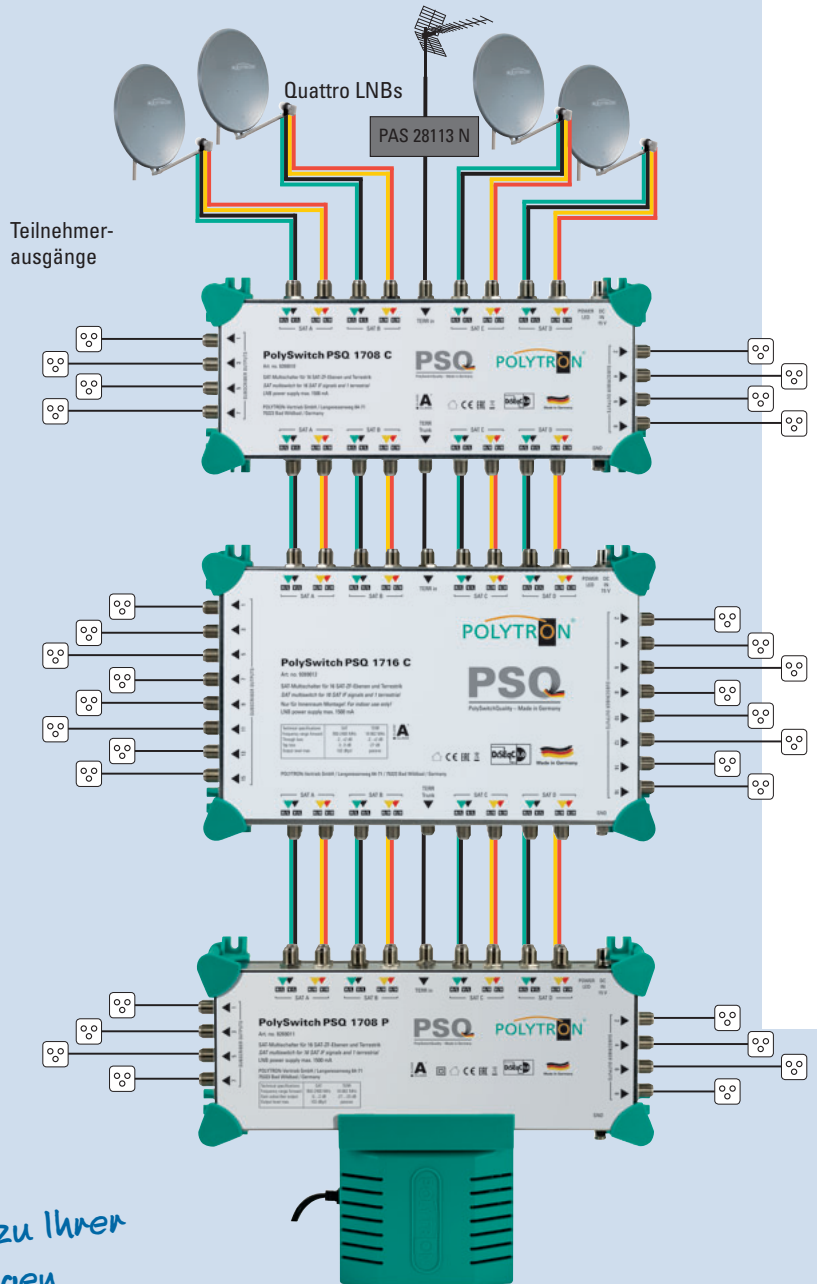

Machen Sie POLYTRON-Multischalter zu Ihrer ersten Wahl! Profitieren Sie von günstigen Staffelpreisen – wir geben Ihnen gerne Auskunft.

Make POLYTRON multiswitches your 1st choice! Benefit from favorable graduated prices - we are happy to provide you with information.

Einkabel-Lösung Single Cable Application

SCA Serie

Die POLYTRON Einkabellösungen der SCA-Serie sind mit fünf bzw. neun Eingängen und acht Teilnehmerausgängen erhältlich. An jedem der acht Teilnehmerausgängen stehen vier Userbänder zur SCR-Versorgung zur Verfügung.

SCA Series

POLYTRON's single cable application series SCA is available with five or nine inputs and eight subscriber outputs. Each of the eight subscriber outputs serves four user bands for SCR subscribers.



32 Teilnehmer Subscribers

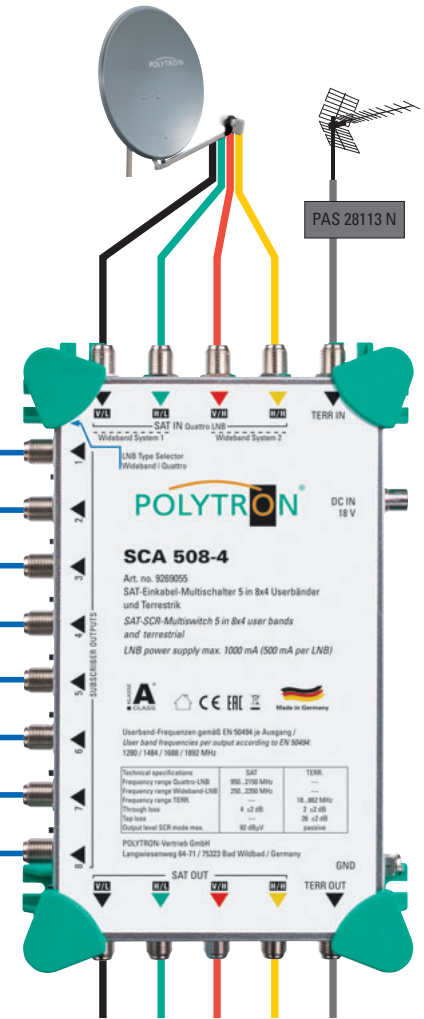

Kabelanschluss / Tripleplay in Multischalter-Anlagen

Mit der SAT-Einschleusweiche SAF 005-862/950-2150 FC von POLYTRON ist es möglich, Kabel-TV mit Internet und Telefonie oder terrestrische Signale in eine bestehende Multischalter- oder Einkabel-Anlage einzuspeisen.

POLYTRON's SAF 005-862 / 950-2150 FC allows to feed cable TV with internet and telephony or terrestrial signals into an existing multiswitch or single-cable system.

Cable TV / tripleplay in multiswitch systems

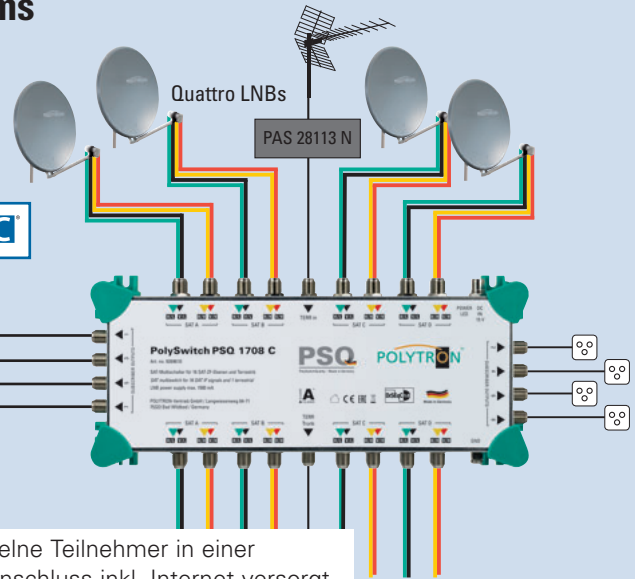
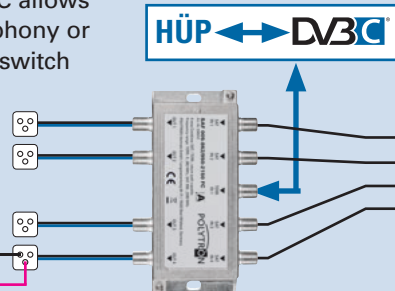

In diesem Beispiel werden einzelne Teilnehmer in einer Multischalter-Anlage mit Kabelanschluss inkl. Internet versorgt.
 In this example, individual subscribers in a multi-switch system are supplied with cable TV incl. Internet.

Speziallösungen

Special solutions

SAT-ZF-Schaltmatrix mit webbasierter Steuerung

Made in Germany

Die Schaltmatrix ESM 1716 von POLYTRON ermöglicht die flexible Zuführung von SAT-ZF- und terrestrischen Signalen zu Signalaufbereitungs- und Verteilanlagen, Überwachungs- und Aufnahmesystemen sowie zu Test- und Prüfplätzen. Durch die webbasierte Steuerung der Schaltmatrix ist eine Anpassung der Ausgangssignale an geänderte Anforderungen leicht und schnell durchführbar.

Die Eingangsverteilung der Schaltmatrix bleibt dabei erhalten. Die Schaltmatrix hat 16 SAT- und einen terrestrischen Eingang. An jeweils 16 Ausgängen stehen die gewählten Polarisationssebenen zur Verfügung.

Möglicher Einsatzbereich als Eingangsverteildfeld für Kopfstellensysteme:

- ▶ *Schnelle Reaktion bei Änderung von Transponderfrequenzen*
- ▶ *Einfache Anpassung des Programmangebots (z.B. fremdsprachige Programme in Hotels)*
- ▶ *Einfache Aktivierung von Smartcards, deren Aktivierungsdaten auf anderen Transpondern übertragen werden*
- ▶ *hohe Entkopplung der Ebenen*
- ▶ **Version mit redundantem Netzteil erhältlich**
- ▶ **Version ohne Webbrowserfunktion für den starren Multischalterbetrieb erhältlich**

SAT IF switch matrix, web based control

Made in Germany

POLYTRON's switch matrix ESM 1716 flexibly supplies SAT IF and terrestrial signals to signal processing and distribution systems, monitoring and recording systems as well as test stations.

The web based control of the switch matrix allows an easy and quick adaption of the output signal to changed requirements. The input distribution of the switch matrix remains unchanged. The switching matrix features 16 satellite inputs and a terrestrial input. The selected polarization levels are available at 16 outputs.

Possible range of application as input distribution panel for headend systems:

- ▶ *quick reaction to changed transponder frequencies*
- ▶ *easy customization of the program offer (e.g. foreign language programs in hotels)*
- ▶ *easy activation of smart cards, whose activation data are on a different transponder*
- ▶ **version with redundant power supply available**
- ▶ **version without webbrowser functionality for a fix multi switch operation available**

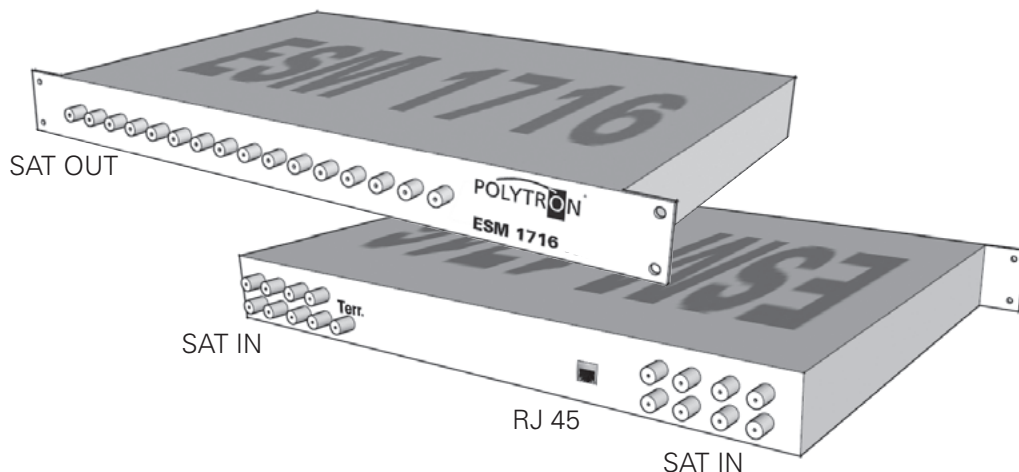

Aktiver SAT-Verteiler FSA 16 A

Aktiver SAT / L-Band Verteiler mit 1x HF-Eingang und 16 HF-Ausgängen im Frequenzbereich von 950 – 2150 MHz. Ein eingespeistes Sat-Signal steht an 16 Ausgängen verlustfrei zur Verfügung, die Verteildämpfung wird hierbei ausgeglichen. Zuschaltbare LNB Spannungs-Versorgung von 15 V.

- ▶ *Verlustfreie Verteilung*
- ▶ *Zuschaltbare LNB-Spannungsversorgung*
- ▶ *19"-Rack Montage*

Active SAT Splitter FSA 16 A

Active L-Band / SAT splitter with 1x RF input and 16 RF outputs in the frequency range of 950 – 2150 MHz. The incoming SAT signal is distributed to the 16 outputs without any signal loss and is amplified so that the signal strength remains consistent. It is possible to supply 15 V power to the LNB.

- ▶ *Lossless splitter*
- ▶ *Switchable LNB power supply*
- ▶ *19" mounting*



Anwendungsbeispiele

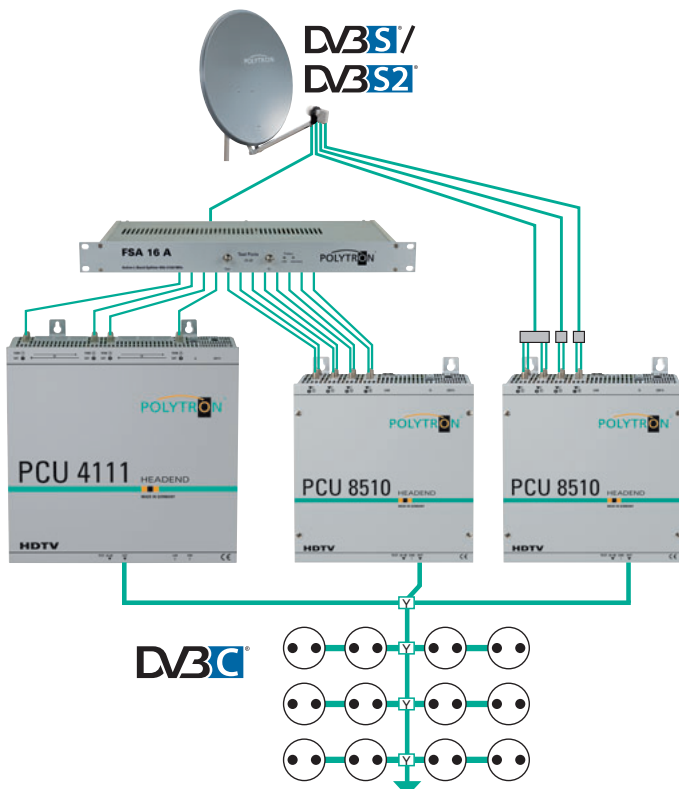

Application examples

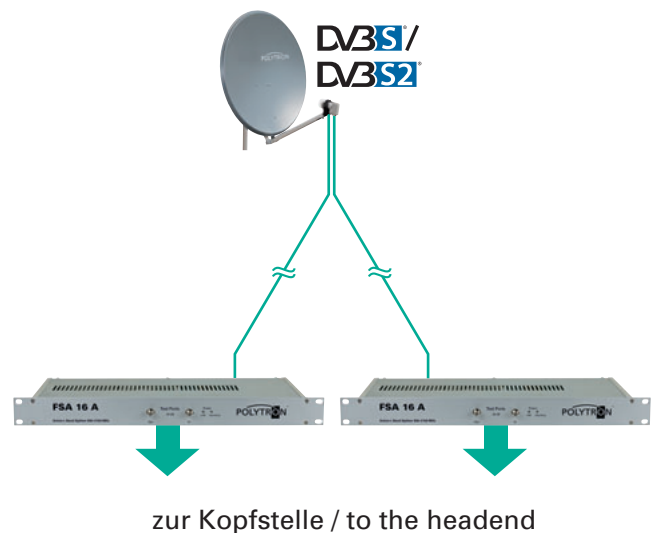

Verstärker / Amplifiers – made in Germany

POLYTRON Verstärker überzeugen mit verlässlichen elektrischen Werten und langer Haltbarkeit. Die Einhaltung der Schirmung Klasse A ist ein Standard-Merkmal und vervollständigt das Qualitäts-Konzept der POLYTRON Verstärker.

Von Einfamilien- und Apartmenthäusern bis hin zu großen Verteilnetzen – POLYTRON hält für jeden Anwendungsfall den perfekten Verstärker aus unterschiedlichen Serien bereit.

POLYTRON amplifiers convince with reliable electrical values and long durability. The class A screening compliance is a standard feature and completes the POLYTRON amplifiers quality concept.

Whether small apartment houses or large distribution networks – POLYTRON offers the perfect amplifier series for every situation.

Hausanschluss-Verstärker / Amplifier for small and medium sized home systems

5–1006 MHz

KLASSE **A**
CLASS



KLASSE **A**
CLASS



1 GHz-Verstärker

Die HG-Verstärker-Serie bietet Hausanschluss- und Hausverteil-Verstärker in bester POLYTRON-Qualität mit einem Frequenzbereich bis 1 GHz. Zuverlässige Komponenten untermauern das Qualitätskonzept und gewährleisten eine lange Lebensdauer. Der Einsatz in Kabelnetzen mit Mehrzweckdiensten wird durch den integrierten Rückkanal unterstützt. Mit seinen verlässlichen elektrischen Werten erfüllt die HG-Serie die Klassen-Anforderungen der KDG.

1 GHz amplifiers

The HG amplifier series provides home distribution amplifiers with a frequency range of up to 1 GHz in best POLYTRON quality. Reliable components underpin the concept of quality and guarantee a long service life. The use in multipurpose services cable networks is supported by the integrated return path. With its reliable electrical values the HG series complies with the demands of the German cable operator KDG.

KLASSE **A**
CLASS

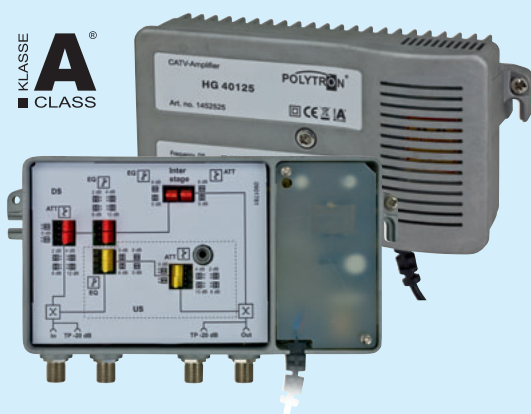

KLASSE **A**
CLASS





Superbreitband-Verstärker

Die professionellen Verstärker der SVV-Serie sind mit je einem Verstärkerzug für den Bereich bis 862 MHz und von 950 bis 2400 MHz ausgestattet.

Super broadband amplifiers

The professional amplifiers of the SVV series are equipped with an amplifier block for the range of up to 862 MHz and from 950 to 2400 MHz.

4–862 MHz, 950–2400 MHz

KLASSE **A**
CLASS

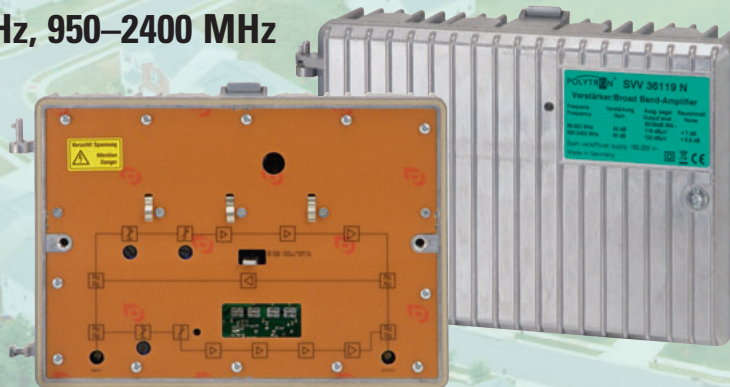

Made in Germany

Verstärker für Full Service Netzwerke

Die HV-Breitbandverstärker sind für den Ausbau **breitbandiger Full Service Netzwerke** konzipiert – für die heutigen und insbesondere auch die zukünftigen Aufgaben in diesen Netzen. Durch die zur Verfügung stehenden Steckmodule können die unterschiedlichsten Anforderungen abgedeckt werden.

Amplifiers for full service networks

The HV broadband amplifiers are designed for the expansion of **full service networks**. The amplifiers complete both current and especially future tasks in such networks, as with the currently available plug-in modules a very wide range of requirements can be covered and subsequently adjusted.

KLASSE **A**
CLASS

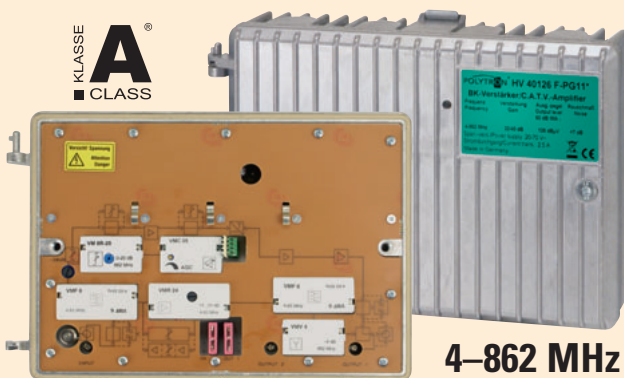

4–862 MHz

Verstärker für große Verteilnetze mit hoher Kanaldichte

Die CV-Serie bietet Linienverstärker für den Aufbau von großen Verteilanlagen mit hoher Kanaldichte. Durch die Bestückung mit Modulen lassen sich die Verstärker ganz nach Wunsch anpassen.

Amplifiers for large networks with high channel concentration

The CV series contains line-amplifiers for the installation of large distribution systems with a high channel concentration. Amplifiers can be configured at customer's option. As the forward and return path are variable, the amplifiers can be adapted to every specific situation. The CV-amplifiers are absolutely compatible for future alignment.

KLASSE **A**
CLASS

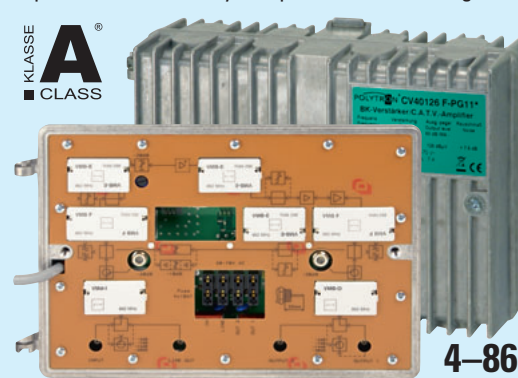

4–862 MHz

Zubehör

Accessories

Abzweiger und Verteiler 5-1218 MHz

Taps and Splitters 5-1218 MHz

zugelassen von Vodafone
Kabel Deutschland GmbH

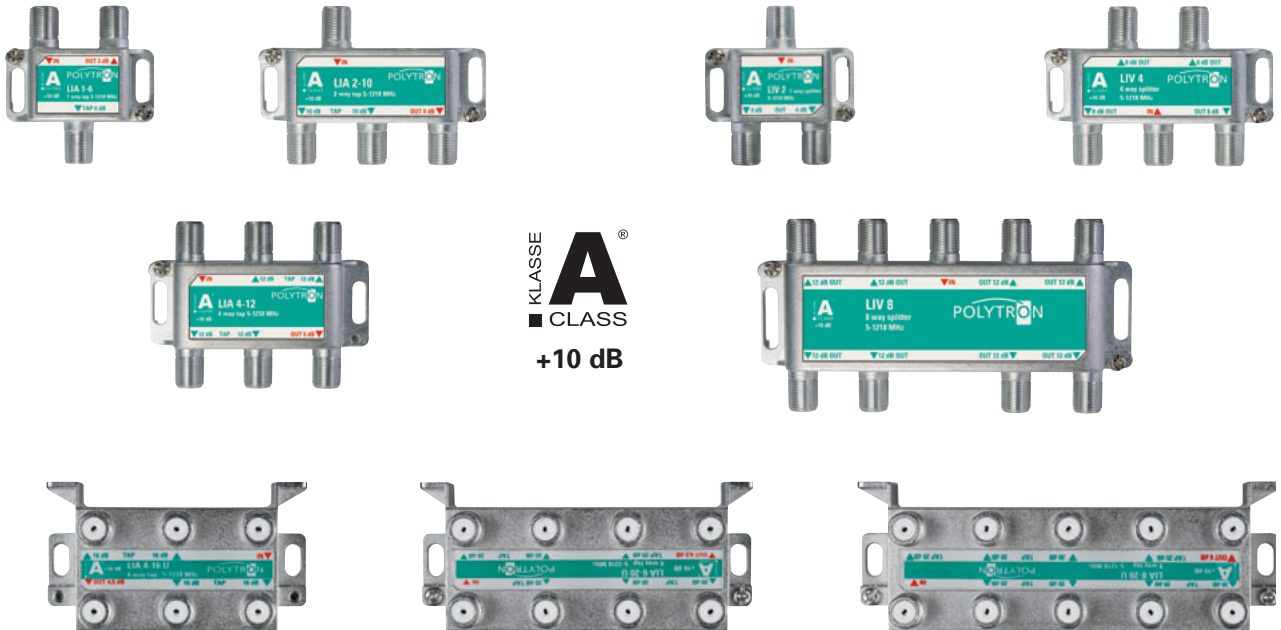

Hochwertiges Koaxialkabel, LTE geschirmt

- Für zuverlässige und hochwertige Verteilssysteme.
- ▶ Für SAT-ZF, Terrestrik und Multimedia-Anwendungen
 - ▶ Beste Schirmungseigenschaften
 - ▶ Langlebig und zuverlässig

High quality coaxial cable, LTE shielded

- For reliable and high quality distribution systems.
- ▶ For SAT-IF, terrestrial and multimedia applications
 - ▶ Best shielding properties
 - ▶ Durable and reliable



Zertifiziert in **Brandschutzklasse Eca** nach Bauprodukteverordnung gemäß EN 50575.
Certified in **fire protection class Eca** according to the Construction Products Regulation according to EN 50575.

Professional Line LNBs

Hochwertige Bauteile erhöhen Zuverlässigkeit und Lebensdauer.
High-quality components increase reliability and life span.

3 Jahre Garantie
years warranty

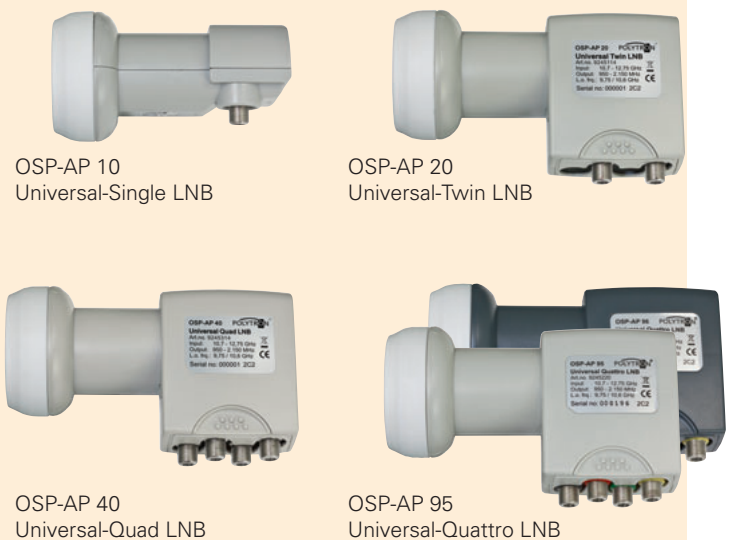



POLYTRON®

**Wir lassen Sie nicht
im Regen stehen!**

**We will not leave you
in the rain!**

Im Zeitalter der rasanten technologischen Entwicklung und immer neuer medialer Angebote steht Ihnen POLYTRON als kompetenter Partner zur Seite.

Gern unterstützen wir Sie bei der Planung, der Erstellung von Ausschreibungen sowie bei der Projektrealisierung.

Unser Dienstleistungsspektrum

- ▶ Auftragsentwicklung
- ▶ Planungsdienstleistung
- ▶ Vorplanung im gesamten Netzbereich (NE2, NE3, NE4) mit AND-Software
- ▶ Projektbegleitung vor, während und nach der Planung
- ▶ Musteranlagen im Downloadbereich

Ausschreibungstexte

- ▶ kostenlose produktbezogene Ausschreibungstexte
- ▶ verschiedene Formate Excel, Word, GAEB
- ▶ Produktbilder zum Download

Wartungen

- ▶ Erstellung eines individuellen Wartungsangebots
- ▶ Einschätzung des Anlagenzustandes von der Außeneinheit bis zum KST-Ausgang
- ▶ Störungsbeseitigung, SW-Aktualisierung, Upgrade-Empfehlungen

In the age of rapid technological development and ever new media offers, POLYTRON stays your competent partner.

We are happy to assist you in the planning and realization of projects.

Our service spectrum

- ▶ Contract development
- ▶ Planning services
- ▶ Pre-planning throughout the network area (NE2, NE3, NE4) with AND software
- ▶ Project support before, during and after the planning
- ▶ Sample plants in the download area

Specification texts

- ▶ Free product-related tender texts
- ▶ Different formats Excel, Word, GAEB
- ▶ Product images for download

Service

- ▶ Creation of individual service offers and contracts
- ▶ Assessment of the network condition from the outdoor unit to the subscriber's output
- ▶ Troubleshooting, software update, upgrade recommendations

So erreichen Sie uns / Get in touch with us

Auftragsbearbeitung Inland National orders

+49 (0)7081/170 2-44

Technische Beratung Presales Service

+49 (0)7081/170 2-77

Auftragsbearbeitung Export International orders

+49 (0)7081/170 2-17

Technischer Service Aftersales Service

+49 (0)7081/170 2-88

Fax +49 (0)7081/170 2-50

POLYTRON ist Mitglied bei / POLYTRON is member of

ZVEI:

Satellit & Kabel



Gesellschaft für Antennen und
Kommunikationssysteme e.V.



ISO certified

Immer auf dem Laufenden?

Abonnieren Sie den Newsletter von POLYTRON und erhalten Sie regelmäßig Neuigkeiten und Informationen zu unseren Produkten.



Einfach den Code mit dem Smartphone scannen und das Anmeldeformular ausfüllen. Sie können sich jederzeit wieder abmelden.
Ziel: <https://8158.seu.cleverreach.com/f/8158-5040/>

Always up to date?

Subscribe to POLYTRON's newsletter and receive regular news and information about our products.



Simply scan the code with your smartphone and fill in the registration form. You can unsubscribe at any time.
Target: <https://8158.seu.cleverreach.com/f/8158-5040/>

POLYTRON-Vertrieb GmbH

Postfach / P.O.Box 10 02 33

75313 Bad Wildbad

Germany

www.polytron.de

info@polytron.de

Artikel-Nr. 9964594, V5 2019/03

Alle Angaben ohne Gewähr. Technische Änderungen oder Irrtümer vorbehalten.

All data without guarantee. Subject to change. Errors excepted.